



PODRĘCZNIK UŻYTKOWNIKA

WRT-150 SMART

Router Bezprzewodowy xDSL 150Mbps



STANOWISKO FCC

Niniejszy sprzęt został przetestowany i spełnia wymogi stawiane urządzeniom cyfrowym klasy B, zgodnie z punktem 15 Reguł FCC. Obostrzenia te zostały ustanowione, by zapewnić racjonalną ochronę podczas występowania szkodliwych zakłóceń w instalacji domowej. Urządzenie generuje, wykorzystuje oraz może emitować fale radiowe, co w przypadku nieprzestrzegania zaleceń niniejszej instrukcji, związanych z instalacją i użytkowaniem, może powodować zakłócenia komunikacji radiowej. Mogą one wystąpić również w przypadku prawidłowej instalacji i obsługi. Jeżeli urządzenie jest przyczyną zakłóceń w odbiorze sygnału radiowego lub telewizyjnego, co można stwierdzić poprzez wyłączenie i ponowne włączenie, użytkownik może spróbować zminimalizować zakłócenia w następujące sposoby:

- Przetawić lub skierować w innym kierunku antenę odbiorczą.
- Odgrodzić urządzenie od odbiornika, w którym występują zakłócenia.
- Podłączyć urządzenie do innego gniazdka elektrycznego, niż odbiornik, w którym występują zakłócenia.
- Zasięgnąć porady sprzedawcy lub doświadczonego technika RTV.

Niniejsze urządzenie spełnia wymogi zawarte w 15 punkcie Reguł FCC. Działanie uwzględnia następujące dwa warunki:

- (1) Urządzenie nie jest źródłem szkodliwych zakłóceń.
- (2) Urządzenie odbiera wszelkie zakłócenia, w tym również te, mogące powodować niepożądane działanie.

Zmiany bądź modyfikacje wykraczające poza obszar odpowiedzialności w zakresie zgodności mogą naruszyć uprawnienia użytkownika do używania urządzenia.

STANOWISKO FCC dotyczące promieniowania radiowego:

Niniejsze urządzenie pozostaje w zgodności z ograniczeniami i limitami ustalonymi przez FCC, dotyczącymi stopnia emisji fal radiowych w środowisku niekontrolowanym. Urządzenie oraz jego antena nie powinny być umieszczane w bezpośrednim sąsiedztwie innej działającej anteny,

bądź nadajnika/odbiornika. “By spełniać wymagania FCC dotyczące emisji fal radiowych, antena używana wraz z niniejszym urządzeniem musi być zainstalowana z zachowaniem przynajmniej dwudziestocentymetrowego odstępów od ludzi oraz nie może znajdować się w bezpośrednim sąsiedztwie innej działającej anteny, bądź nadajnika/odbiornika”.

PRAWA AUTORSKIE I ZNAKI HANDLOWE

Zastrzegamy sobie prawo do zmiany specyfikacji produktu bez wysyłania powiadomienia.

Logo  **8level** jest zarejestrowanym znakiem towarowym marki 8level. Żadna część instrukcji nie może być powielana, tłumaczona ani przetwarzana w jakiegokolwiek innej formie bez zgody 8level NEXT LEVEL IN NETWORKING. Wszelkie prawa zastrzeżone. Copyright © 2012 8level.

UWAGI DOTYCZĄCE BEZPIECZEŃSTWA

Nie należy korzystać z urządzenia w pobliżu wody. Należy unikać korzystania z urządzenia podczas burzy. Nie stawiać na obudowie ciężkich przedmiotów.

UWAGI DOTYCZĄCE RECYKLINGU

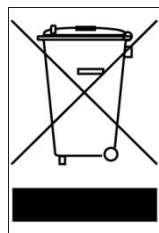

Oznakowanie tego sprzętu symbolem przekreślonego kontenera informuje o zakazie umieszczania zużytego sprzętu łącznie z innymi odpadami (z zagrożeniem kary grzywny). Szczegółowe informacje na temat recyklingu produktu można uzyskać w Urzędzie Miasta lub gminy, w zakładzie utylizacji odpadów komunalnych lub tam gdzie towar został zakupiony. Dalsze przekazanie zużytego sprzętu do punktów zajmujących się ponownym użyciem lub odzyskiem przyczynia się do uniknięcia złego wpływu obecnych w sprzęcie szkodliwych składników na środowisko i zdrowie ludzi, w tym zakresie podstawową rolę spełnia każde gospodarstwo domowe.

8level NEXT LEVEL OF NETWORKING

DEKLARACJA ZGODNOŚCI

Dla następujących urządzeń:

Opis produktu: **Router bezprzewodowy xDSL 150Mbps z zasilaczem sieciowym**

Model: **WRT-150 SMART**

Marka: **8level**

Oświadczamy na naszą własną odpowiedzialność, że powyższe produkty, w komplecie z oryginalnie dołączonym zasilaczem sieciowym, spełniają wszystkie wymagania techniczne oraz przepisy mające zastosowanie do produktu w zakresie dyrektyw WE:

Dyrektywa R&TTE 1999/5/EC

Powyższe produkty są zgodne z następującymi normami lub innymi dokumentami normatywnymi:

ETSI EN 300 328 V1.7.1: 2006

ETSI EN 301 489-1 V1.8.1:2008 & ETSI EN 301 489-17 V1.3.2:2008

EN 60950-1:2006

Dyrektywa EMC 2004/108/EC

Powyższe produkty są zgodne z następującymi normami lub innymi dokumentami normatywnymi:

EN 55022:2006+A1:2007

EN 55024:1998+A1:2001+A2:2003

EN 61000-3-2:2006

EN 61000-3-3:1995+A1:2001+A2:2005

Dyrektywa LVD 2006/95/EC

Powyższe produkty są zgodne z następującymi normami lub innymi dokumentami normatywnymi:

EN 60950-1:2006

Dyrektywa ERP/EUP 2005/32/EC

Zasilacz sieciowy oryginalnie dołączony do urządzenia jest również zgodny z następującymi normami lub innymi dokumentami normatywnymi:

EC 278/2009

Osoba odpowiedzialna za sporządzenie tej deklaracji:

Mariusz Hofman
CEO



OGRANICZENIA LOKALNE



Niniejsze urządzenie jest produktem klasy B. W środowisku domowym, może on generować zakłócenia radiowe. W takim wypadku, użytkownik powinien podjąć odpowiednie kroki zapobiegawcze.

Zakres częstotliwości - 2400.0 - 2483.5 MHz

Kraj	Ograniczenie	Powód / uwagi
Bułgaria	brak	Do użytku zewnętrznego oraz publicznego wymagane jest oficjalne zezwolenie.
Francja	Użytek zewnętrzny ograniczony do 10 mW e.i.r.p. w paśmie 2454-2483.5 MHz	Pasmo wykorzystywane do celów radiolokacyjnych przez wojsko. W ostatnich latach trwają prace nad całkowitym udostępnieniem do użytku publicznego pasma 2.4 GHz. Ich zakończenie planowane jest na rok 2012.
Włochy	brak	W przypadku użytkowania zewnętrznego poza terenem prywatnym wymagane oficjalne zezwolenie.
Luxemburg	brak	Oficjalne zezwolenie wymagane w przypadku świadczenia usług sieciowych (nie dotyczy sieci wykorzystujących promieniowanie podczerwone).
Norwegia	lokalne	Niniejszy podrozdział nie dotyczy obszaru geograficznego w promieniu 20km od Ny-Alesund.
Federacja Rosyjska	brak	Tylko do użytku wewnętrznego.

ZAWARTOŚĆ OPAKOWANIA:

- Router Bezprzewodowy xDSL 150Mbps (WRT-150 SMART)
- Zasilacz
- Kabel Ethernet (RJ-45)
- Skrócona instrukcja instalacji
- Płyta CD

UWAGA: Jeżeli któregoś z elementów wyposażenia brakuje, lub jest uszkodzony, skontaktuj się ze sprzedawcą, u którego nabyłeś urządzenie.

Wyprodukowano dla: Sunnyline Computer Products Poland Sp. z o.o., ul. Graniczna 58 B, 62-081 Przeźmierowo

SPIS TREŚCI

1.	WPROWADZENIE	8
1.1.	WIADOMOŚCI OGÓLNE.....	8
1.2.	GLÓWNE CECHY	8
1.3.	WSPIERANE STANDARDY I PROTOKOŁY.....	9
1.4.	ŚRODOWISKO PRACY	9
2.	INSTALACJA SPRZĘTU	10
2.1.	WYMAGANIA SYSTEMOWE	10
2.2.	PANEL.....	10
2.3.	PRZYWRACANIE DO USTAWIEŃ FABRYCZNYCH	11
2.4.	PROCEDURY PODŁĄCZENIA SPRZĘTU.....	11
3.	LOGOWANIE	13
3.1.	KONFIGURACJA KOMPUTERA.....	13
3.1.1.	Windows XP	13
3.1.2.	Windows Vista	16
3.1.3.	Windows 7	20
3.1.4.	MAC OS	22
3.2.	SPRAWDZANIE POŁĄCZENIA Z ROUTEREM.....	24
3.3.	LOGOWANIE.....	25
4.	USTAWIENIA ROUTERA	27
4.1.	STATUS	27
4.1.1.	WERSJA	27
4.1.2.	WAN.....	27
4.1.3.	LAN	28
4.1.4.	Sieć bezprzewodowa.....	28
4.1.5.	Status routera	29
4.1.6.	Statystyki	29
4.2.	SZYBKA KONFIGURACJA.....	29
4.2.1.	DHCP (dynamiczne).....	30
4.2.2.	PPPoE.....	30
4.2.3.	Statyczne.....	30
4.2.4.	Sieć bezprzewodowa.....	31
4.2.5.	Klonowanie MAC.....	32
4.3.	USTAWIENIA WPS	32
4.3.1.	Ustawienia WPS.....	32
4.3.2.	Dodaj nowe urządzenie	33
4.3.3.	Konfiguracja WPS.....	34
4.4.	SIEĆ.....	34
4.4.1.	WAN.....	34
4.4.1.1.	Dostęp kablowy.....	34

4.4.1.2.	<i>Dostęp bezprzewodowy</i>	36
4.4.2.	<i>LAN</i>	37
4.4.3.	<i>Ustawienia portów</i>	37
4.4.4.	<i>IGMP Proxy</i>	38
4.5.	SIEĆ BEZPRZEWODOWA	38
4.5.1.	<i>Ustawienia sieci bezprzewodowej</i>	38
4.5.2.	<i>Bezpieczeństwo</i>	39
4.5.2.1.	<i>Brak</i>	39
4.5.2.2.	<i>WEP</i>	40
4.5.2.3.	<i>WPA-PSK</i>	40
4.5.2.4.	<i>WPA2-PSK</i>	41
4.5.2.5.	<i>WPA/WPA2-PSK</i>	41
4.5.3.	<i>Filtrowanie MAC dla sieci bezprzewodowej</i>	42
4.5.4.	<i>Ustawienia WDS</i>	43
4.5.5.	<i>Zaawansowane</i>	44
4.5.6.	<i>Statystyki</i>	45
4.5.7.	<i>Wielokrotny AP</i>	45
4.6.	DHCP	46
4.6.1.	<i>Ustawienia serwera DHCP</i>	46
4.6.2.	<i>Lista klientów DHCP</i>	46
4.6.3.	<i>Rezerwacja adresów</i>	47
4.7.	PRZEKIEROWANIE	48
4.7.1.	<i>Serwery wirtualne</i>	48
4.7.2.	<i>Przełączanie portów</i>	48
4.7.3.	<i>DMZ</i>	49
4.7.4.	<i>UPnP</i>	50
4.7.5.	<i>Prywatny port FTP</i>	50
4.8.	BEZPIECZEŃSTWO	50
4.8.1.	<i>Ustawienia bezpieczeństwa</i>	50
4.8.2.	<i>Filtrowanie adresów IP</i>	51
4.8.3.	<i>Filtrowanie MAC</i>	52
4.8.4.	<i>Filtrowanie domen</i>	53
4.9.	ROUTING STATYCZNY	54
4.10.	USTAWIENIA QOS	55
4.11.	DYNAMICZNY DNS	55
4.12.	NARZĘDZIA SYSTEMOWE	56
4.12.1.	<i>Oprogramowanie</i>	56
4.12.2.	<i>Ustawienia czasu</i>	57
4.12.3.	<i>Hasło</i>	57
4.12.4.	<i>WOL</i>	57
4.12.5.	<i>Dzienniki systemowe</i>	57
4.12.6.	<i>Zarządzanie zdalne</i>	58
4.12.7.	<i>Ustawienia fabryczne</i>	58
4.12.8.	<i>Ponowne uruchomienie</i>	58

5. **ROZWIĄZANIA PROBLEMÓW**..... 59

1. WPROWADZENIE

1.1. Wiadomości ogólne

Router bezprzewodowy 8level WRT-150 SMART łączy w sobie funkcje punktu dostępowego (AP) przełącznika 4-ro portowego, firewalla oraz routera NAT. Pozwala on na łatwe i bezpieczne współdzielenie dostępu do Internetu i plików. Urządzenie jest zgodne ze standardami 802.11n(Draft 2.0)/b/g i pracując w trybie 1T1R pozwala uzyskać maksymalną prędkość bezprzewodowej transmisji danych, aż do 150Mbps. Nad bezpieczeństwem danych bezprzewodowych czuwa szereg standardów szyfrowania, w tym najbezpieczniejsze – WPA-AES (WPA2). Szybką konfigurację szyfrowania umożliwia przycisk WPS. Urządzenie posiada zaawansowane wsparcie dla QoS dzięki czemu możliwe jest ustawienie priorytetów dla poszczególnych usług w celu poprawienia jakości połączeń VoIP czy wyeliminowania opóźnień w grach sieciowych. Konfiguracja odbywa się poprzez stronę WWW wbudowaną w router.

1.2. Główne cechy

- Zgodność z standardem: IEEE802.11n/g/b, IEEE802.3 10Base-T, IEEE802.3u 100Base-TX
- Obsługa: Klient DHCP, Klient PPPoE, Statyczne, L2TP, PPTP
- Wsparcie dla pracy w trybach: AP, WDS, AP+WDS, repeater, klient,
- Transmisja danych z prędkością, aż do 150Mbps
- Obsługa trybu WISP
- Wsparcie dla obsługi UPnP
- Przycisk WPS umożliwiający proste zestawienie połączenia szyfrowanego
- Funkcja QoS umożliwiająca ustawienie priorytetu dla usług co zapewnia wysoką jakość przesyłu danych, np. przy transmisji obrazu i dźwięku
- Obsługa szyfrowania sieci: 64/128 bit WEP, WPA/WPA2, WPA-PSK / WPA2-PSK (TKIP/AES)

1.3. Wspierane standardy i protokoły

- IEEE 802.11b/g/n
- IEEE 802.11e
- IEEE 802.11h
- IEEE 802.11k
- IEEE 802.11i
- IEEE 802.3 10Base-T
- IEEE 802.3u 100Base-TX

1.4. Środowisko pracy

Temperatura

- Od 0° do 40° C (podczas pracy)
- Od -40° do 70° C (podczas spoczynku)

Wilgotność

- 10% to 90 % non-condensing (podczas pracy)
- 5% to 90% non-condensing (podczas spoczynku)

Zasilanie

- DC 9V

2. INSTALACJA SPRZĘTU

2.1. Wymagania systemowe

Minimalne wymagania:

- Modem szerokopasmowy (xDSL / Cable) z portem Ethernet (RJ-45)
- Bezprzewodowy adapter (karta sieciowa) lub karta sieciowa z portem Ethernet (RJ-45) i kabel do podłączenia komputera
- Internet Explorer ® 5.0, Firefox ® 2.0 lub Safari ® 1.4 lub nowsze

2.2. Panel

Przedni panel urządzenia



Dioda LED	Status	Znaczenie
SYS	Błyska	Urządzenie włączone
		Uruchomiony system w urządzeniu
WPS	Błyska	Aktywność WPS – system wyszukuje urządzenia
WAN	Włączona	Połączenie WAN jest aktywne
	Błyska	Przesyłanie danych
LAN (od 1 do 4)	Włączona	Połączenie LAN jest aktywne
	Błyska	Przesyłanie danych

Tylni panel urządzenia

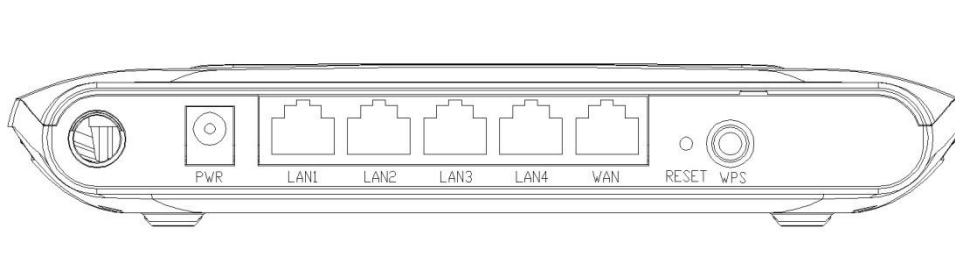

2.3. Przywracanie do ustawień fabrycznych

Jeżeli router przestał działać (zawiesił się) - np.: podczas procesu zmiany ustawień lub jeśli nie można z niego korzystać ponieważ zmieniliśmy adres IP i nie pamiętamy go lub wystąpił inny problem - można go zrestartować (przywrócić do ustawień fabrycznych) za pomocą przycisku „Reset” umieszczonego na tylnim panelu routera. Aby zrestartować urządzenie musisz nacisnąć przycisk „Reset” (urządzenie musi być włączone) i przytrzymać go przez kilka sekund (od 2 do 6s).

Router można także zrestartować za pomocą interfejsu użytkownika wbudowanego w urządzenie. Kliknij na zakładkę "Narzędzia systemowe" > "Ustawienia fabryczne" i kliknij przycisk "Przywróć".

2.4. Procedura podłączenia sprzętu

Aby właściwie podłączyć urządzenie WRT-150 SMART proszę postępować według poniższego schematu:

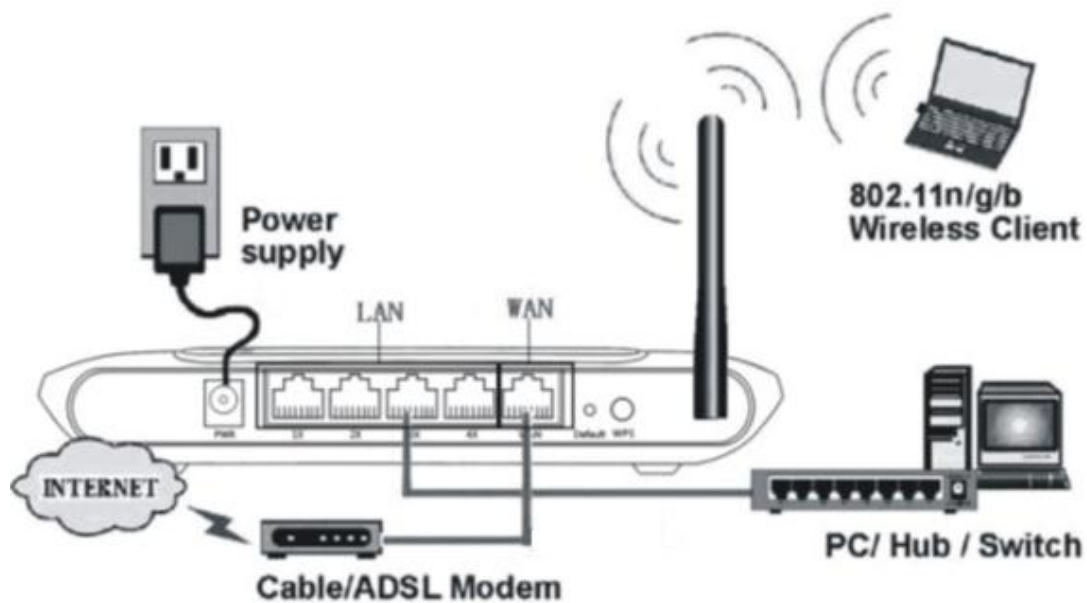

- Wyłącz wszystkie urządzenia sieciowe (router, modem, komputer).
- Podłącz kabel Ethernet (RJ-45) do portu LAN w modemie i do portu WAN w routerze.
- Podłącz kabel Ethernet (RJ-45) do portu LAN (od 1 do 4) i do portu LAN w komputerze.
- Podłącz zasilacz do gniazda PWR w routerze oraz do gniazdka z prądem.
- Włącz wszystkie urządzenia sieciowe (router, modem, komputer).
- Następnie sprawdź czy status diod LED w routerze jest poprawny.

3. LOGOWANIE

Bezprzewodowym routerem WRT-150 SMART można zarządzać za pomocą interfejsu webowego wbudowanego w urządzenie. Aby skonfigurować urządzenie poprzez przeglądarkę Web (przynajmniej jeden computer musi być podłączony do routera za pomocą kabla Ethernet – RJ-45 lub sieci bezprzewodowej). WRT-150 SMART jest skonfigurowany z domyślnym adresem IP: **192.168.1.1** oraz maską podsieci: **255.255.255** a **serwer DHCP** jest domyślnie **włączony**. Przed rozpoczęciem konfiguracji routera upewnij się, że komputery są skonfigurowane tak, aby pozyskać adres IP automatycznie z serwera DHCP routera.

3.1. Konfiguracja komputera

3.1.1. Windows XP

Proszę wykonać następujące kroki, aby skonfigurować komputer:

1. W menu systemu Windows wybierz **Start > Panel sterowania > Połączenie sieciowe i internetowe**.
2. Następnie wybierz **Połączenie sieciowe**.

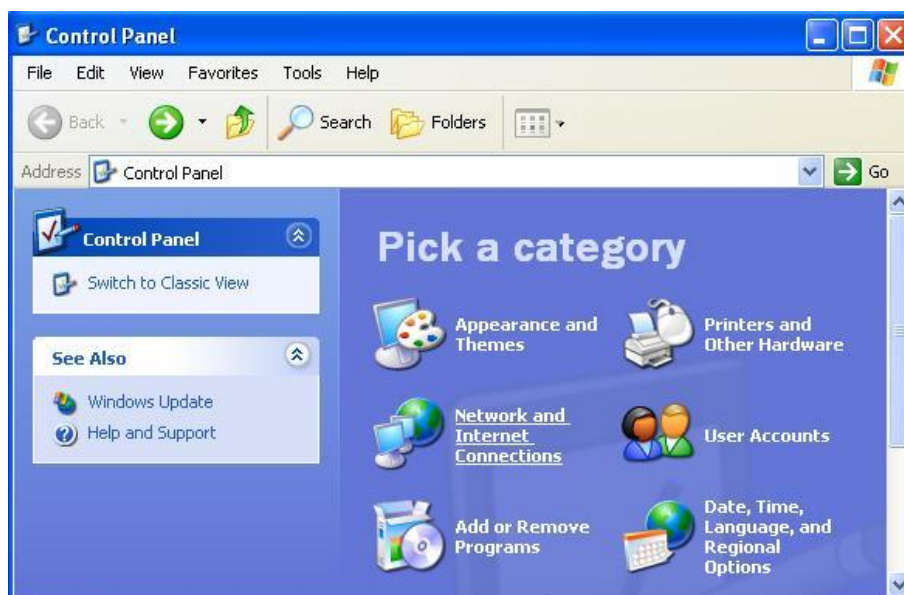

3. Kliknij ikonę Połączenia sieciowe.



4. Naciśnij prawym przyciskiem myszy na ikonę **Sieć lokalna** i wybierz **Właściwości**.



5. Kliknij dwukrotnie na **Protokół Internetowy (TCP/IP)**.

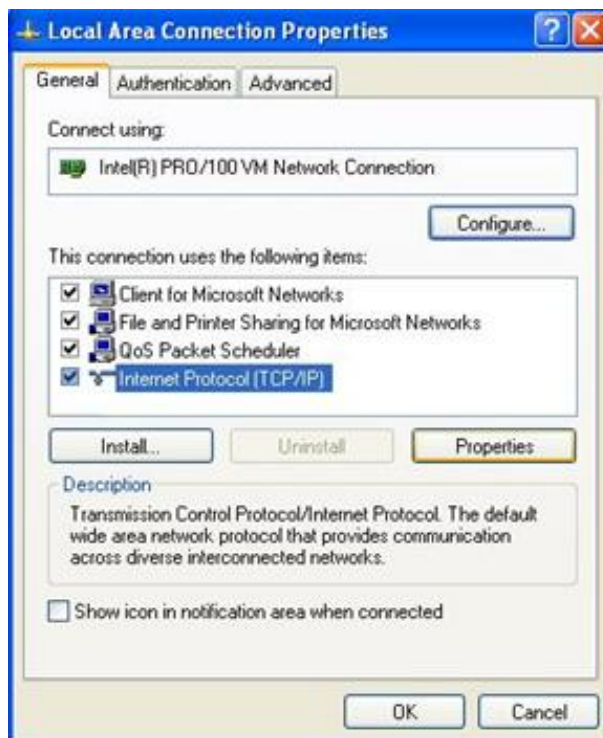

6. Zaznacz opcję **Uzyskaj adres IP automatycznie** oraz **Uzyskaj adres serwera DNS automatycznie** i naciśnij **OK**.

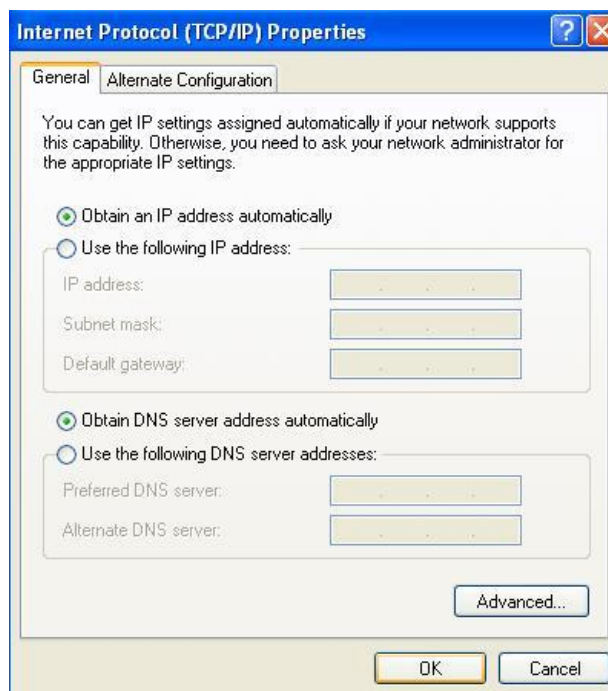

7. Naciśnij **OK**.

8. Po skonfigurowaniu ustawień dotyczących pozyskania automatycznego adresu IP oraz serwera DNS należy zalogować się na stronę konfiguracyjną urządzenia.

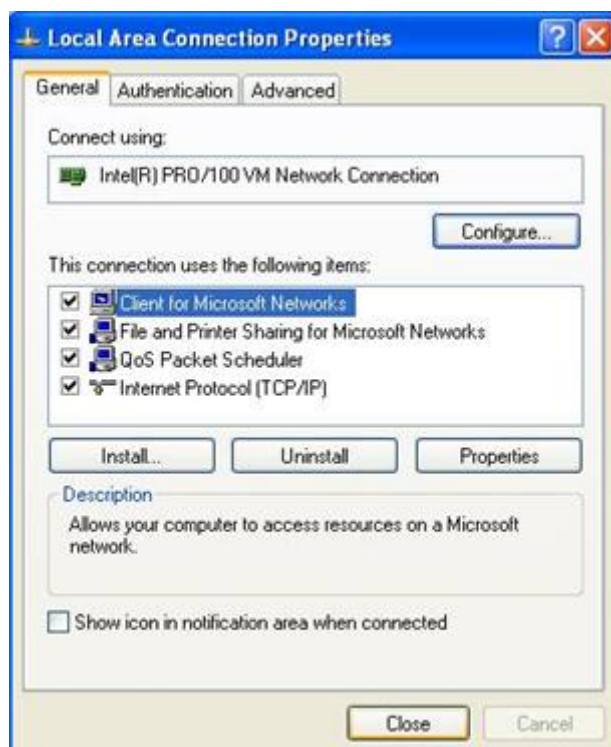

3.1.2. Windows Vista

Proszę wykonać następujące kroki, aby skonfigurować komputer:

1. W menu systemu Windows wybierz **Start > Panel sterowania > Centrum sieci i udostępniania**.
2. Kliknij **Centrum sieci i udostępniania**.

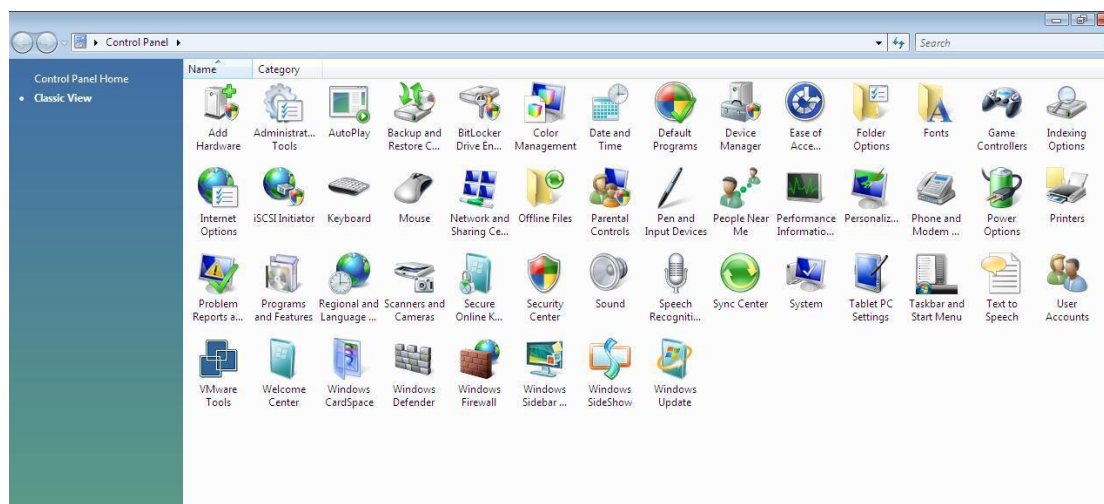

3. Kliknij **Zarządzaj połączeniami sieciowymi**.

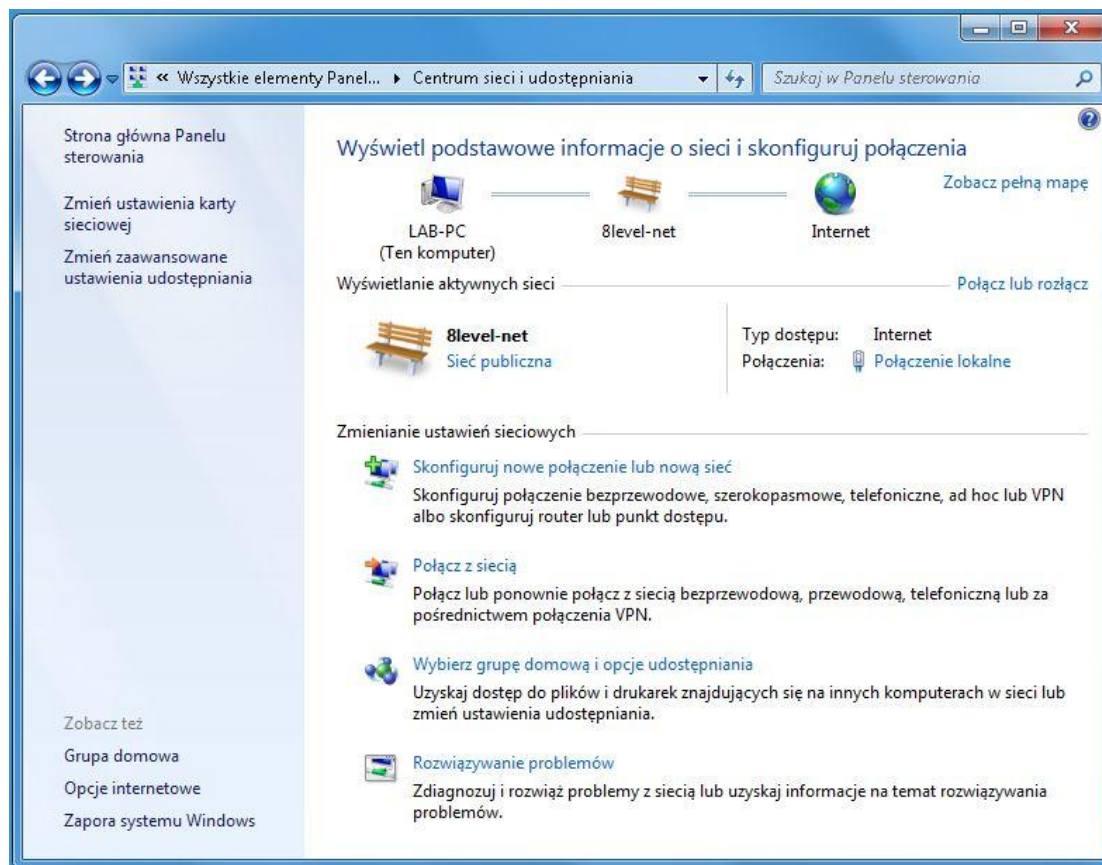

4. Naciśnij prawym przyciskiem myszy na ikonę **Sieć lokalna** i wybierz **Właściwości**.

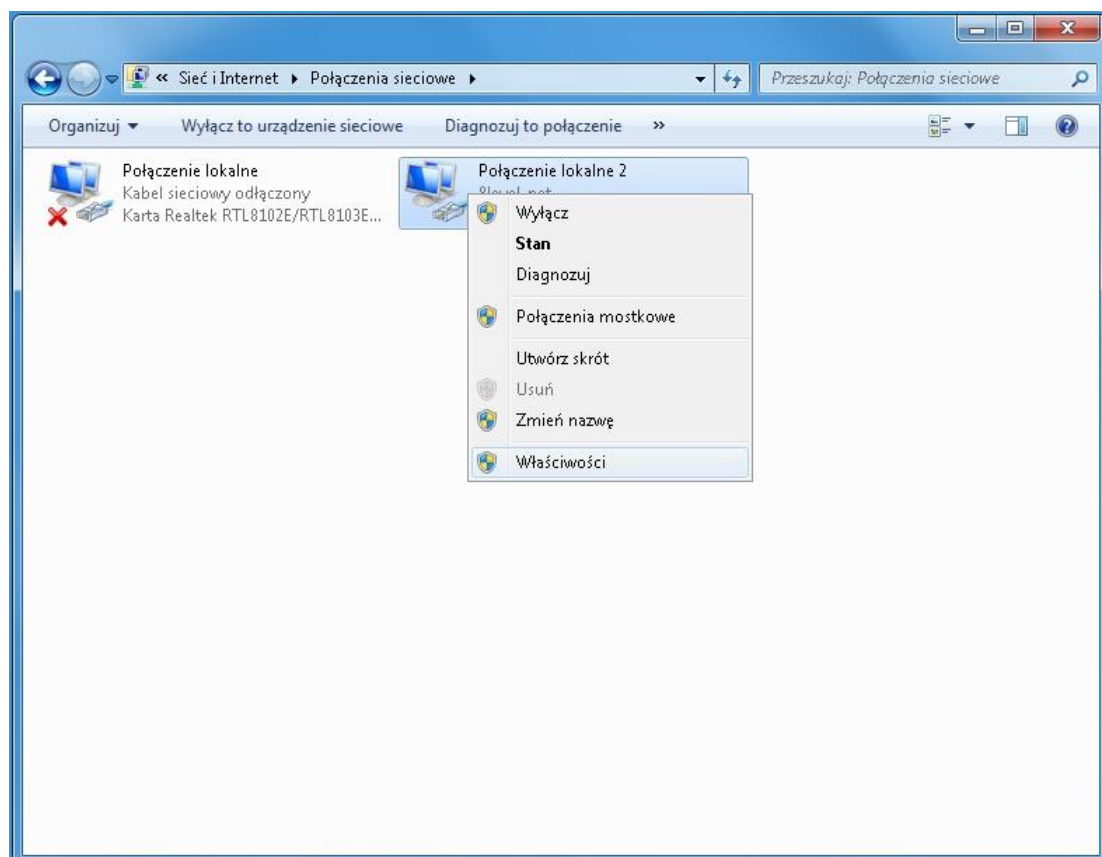

5. Kliknij dwukrotnie na **Protokół Internetowy (TCP/IPv4)**.

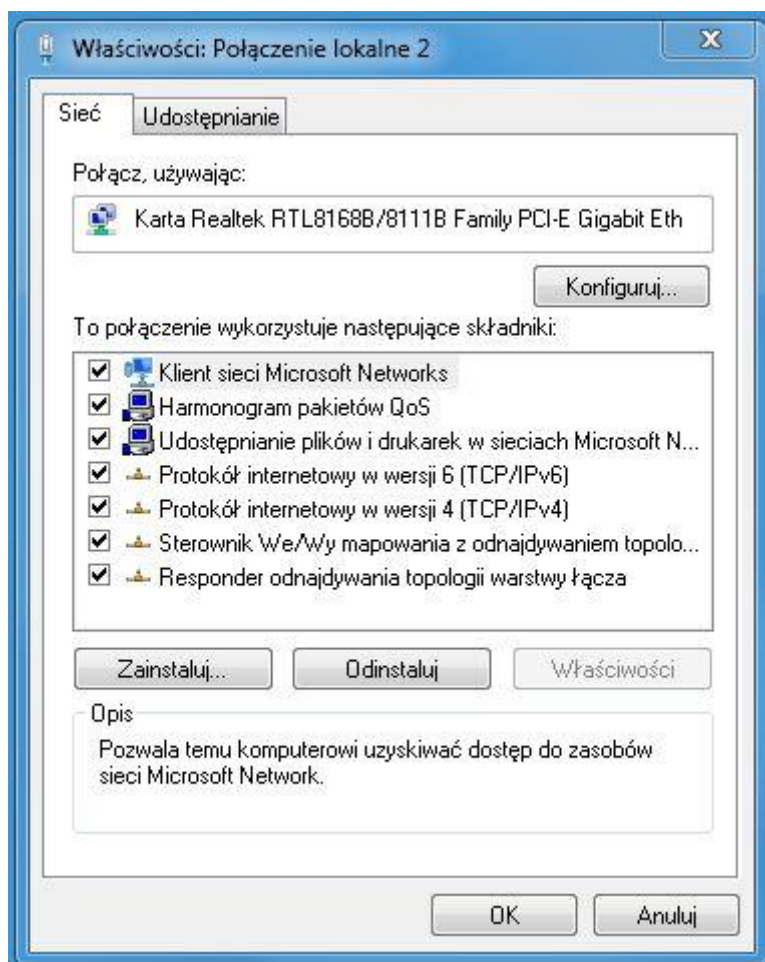

6. Zaznacz opcję **Uzyskaj adres IP automatycznie** oraz **Uzyskaj adres serwera DNS automatycznie** i naciśnij **OK**.

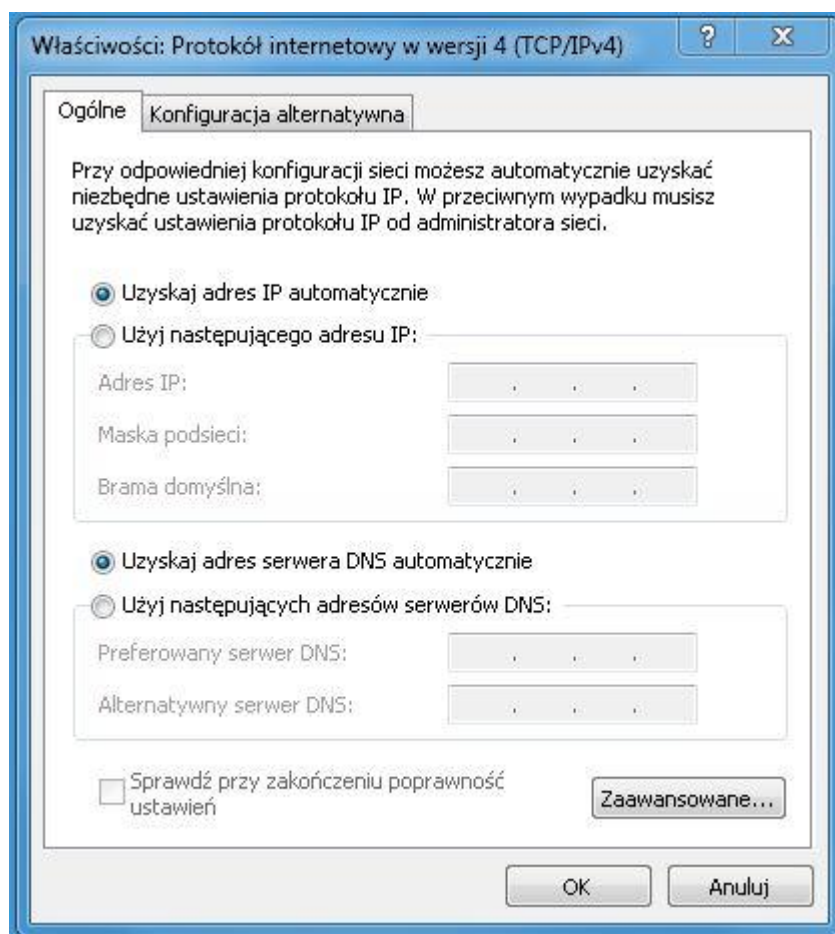

7. Naciśnij **OK**.

8. Po skonfigurowaniu ustawień dotyczących pozyskania automatycznego adresu IP oraz serwera DNS należy zalogować się na stronę konfiguracyjną urządzenia.

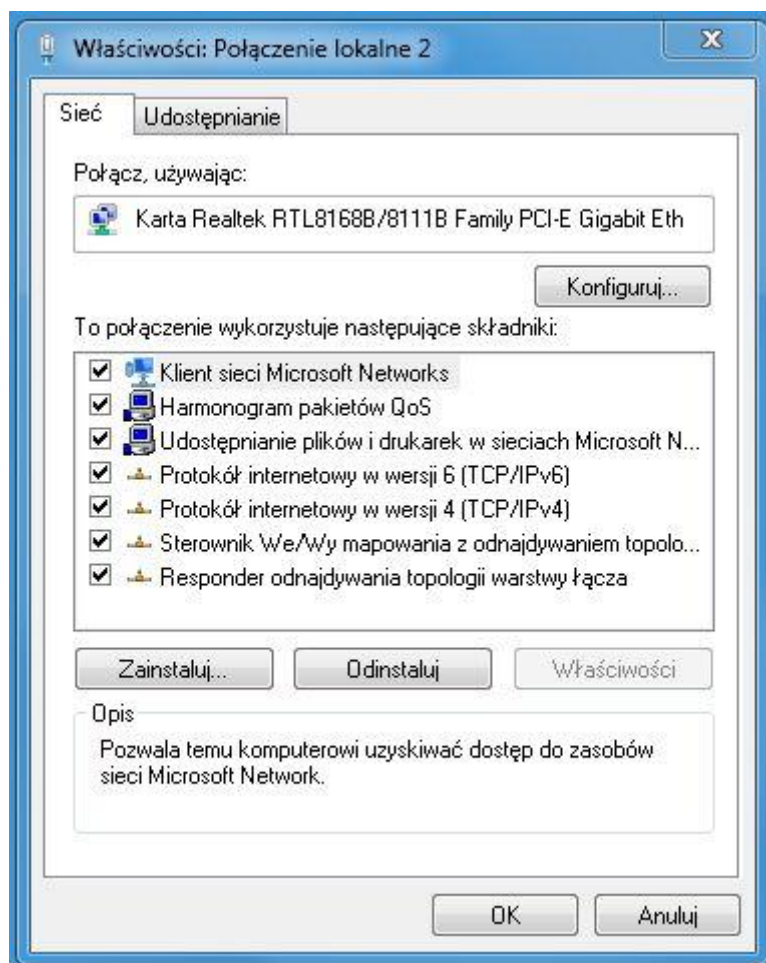

3.1.3. Windows 7

Proszę wykonać następujące kroki, aby skonfigurować komputer:

1. W menu systemu Windows wybierz **Start > Panel sterowania > Sieć i Internet**.
2. Kliknij **Sieć i Internet**.
3. Kliknij **Centrum sieci i udostępniania** - zmień ustawienia karty.
4. Następnie wybierz **Połączenie sieciowe** i naciśnij prawym przyciskiem myszy na ikonę **Sieć lokalna** i wybierz **Właściwości**.
5. Kliknij dwukrotnie na **Protokół Internetowy (TCP/IPv4)**.

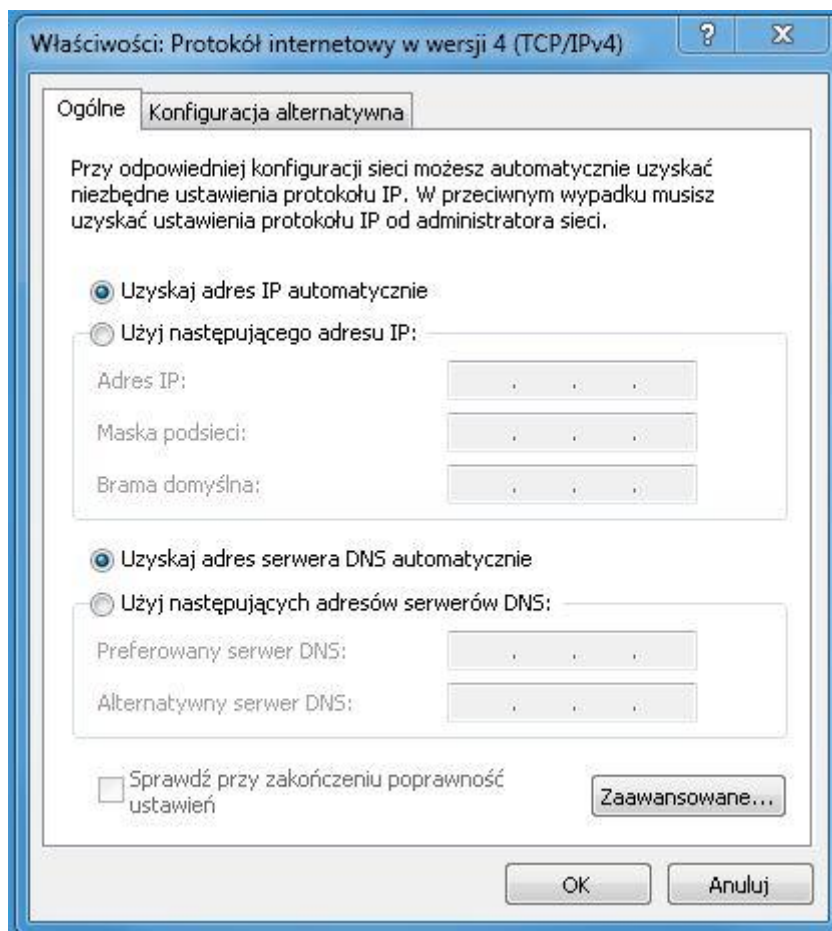
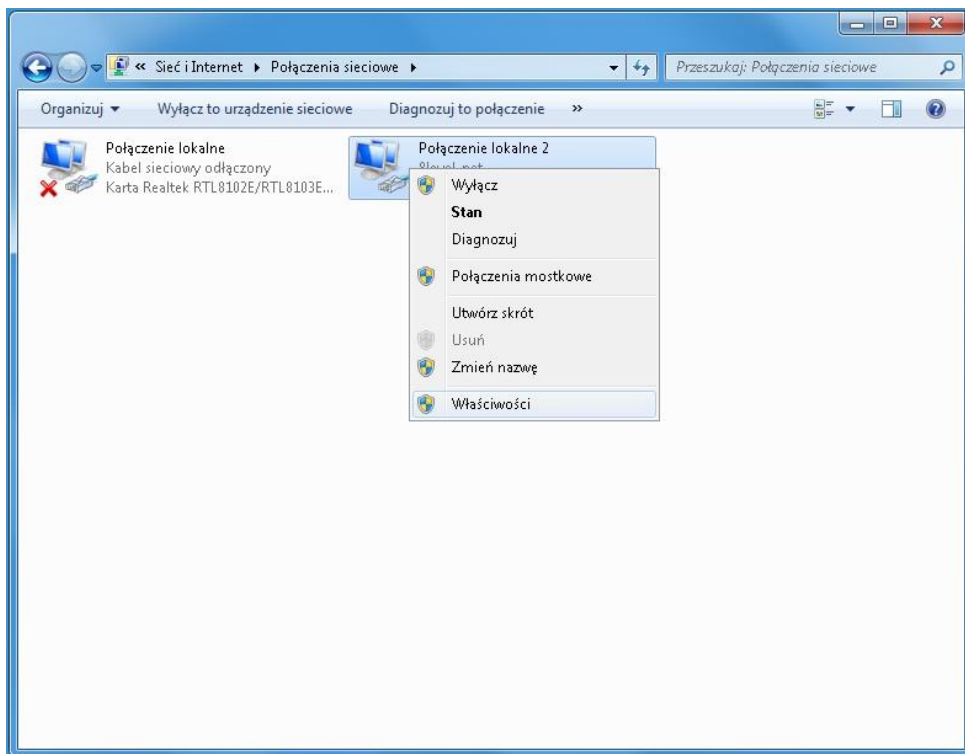

6. Zaznacz opcję **Uzyskaj adres IP automatycznie** oraz **Uzyskaj adres serwera DNS automatycznie** i naciśnij **OK**.

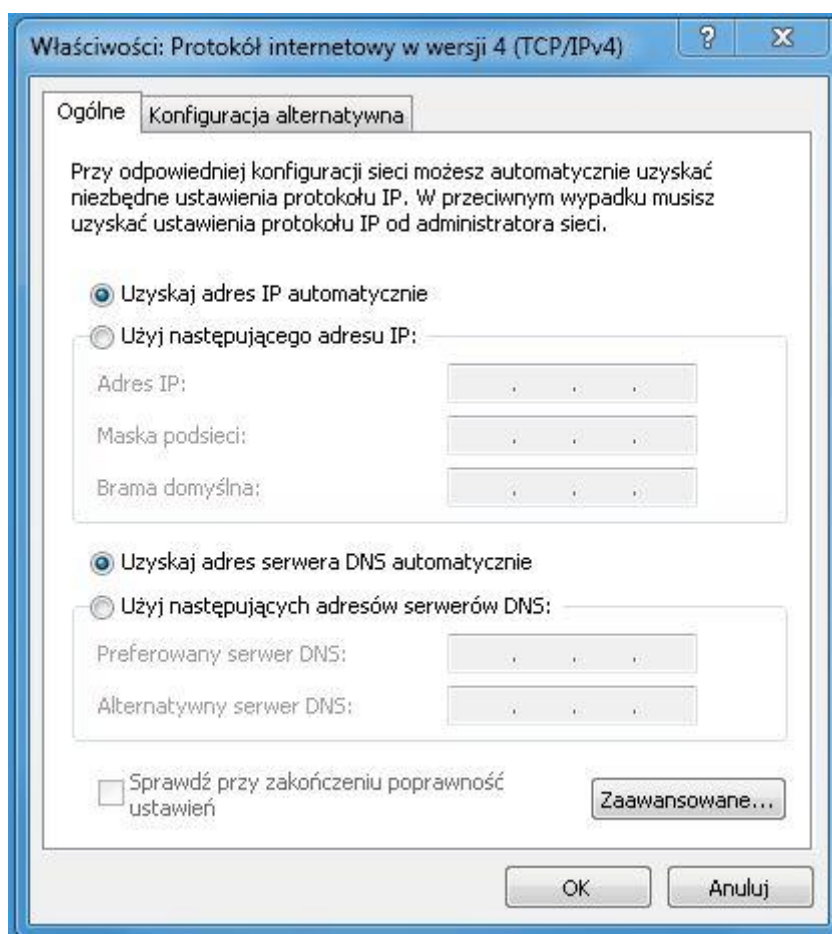

7. Naciśnij **OK**.
8. Po skonfigurowaniu ustawień dotyczących pozyskania automatycznego adresu IP oraz serwera DNS należy zalogować się na stronę konfiguracyjną urządzenia.

3.1.4. MAC OS

Proszę wykonać następujące kroki, aby skonfigurować komputer:

1. W menu systemu Windows wybierz **Start > Ustawienia > Sieć**.



2. Kliknij na Sieć i wybierz opcję Użyj DHCP, system automatycznie pozyska adres IP.



3. Kliknij przycisk **Zastosuj**, aby zakończyć tę operację i zamknąć okno.

3.2. Sprawdzanie połączenia z routerem

Po skonfigurowaniu protokołu TCP / IP, użyj komendy **ping** w celu sprawdzenia, czy komputer może komunikować się z routerem. Aby wykonać komendę ping, należy otworzyć okno DOS i wpisać komendę ping oraz adres IP routera (domyślny adres: **192.168.1.1**):

- Dla Windows 2000/XP: Start -> Uruchom. Wpisz **cmd** i naciśnij **OK**.
- Dla Windows Vista/7: Start → Wpisz **cmd** w polu wyszukiwania i naciśnij **Enter**.
- Dla MAC OS → System ukończy tą operację automatycznie.

W wierszu poleceń systemu DOS wpisz następujące polecenie:

Jeżeli zostanie wyświetlone okno z informacjami zwrotnymi (podobne do tego poniżej):

```
C:\Documents and Settings\admin>ping 192.168.1.1

Pinging 192.168.1.1 with 32 bytes of data:

Reply from 192.168.1.1: bytes=32 time=1ms TTL=64
Reply from 192.168.1.1: bytes=32 time=1ms TTL=64
Reply from 192.168.1.1: bytes=32 time=1ms TTL=64
Reply from 192.168.1.1: bytes=32 time=1ms TTL=64

Ping statistics for 192.168.1.1:
    Packets: Sent = 4, Received = 4, Lost = 0 (0% loss),
    Approximate round trip times in milli-seconds:
        Minimum = 1ms, Maximum = 1ms, Average = 1ms
```

Oznacza to, że uzyskano prawidłowe połączenie pomiędzy komputerem a routerem.

Jeżeli komputer nie może się połączyć z routerem, zostanie wyświetlone następujące okno:

```
C:\Documents and Settings\admin>ping 192.168.1.1

Pinging 192.168.1.1 with 32 bytes of data:

Request timed out.
```

```
Request timed out.  
Request timed out.  
Request timed out.  
  
Ping statistics for 192.168.1.1:  
    Packets: Sent = 4, Received = 0, Lost = 4 (100% loss),
```

Sprawdź czy ustawienia sieciowe komputera są poprawne oraz czy właściwie został podłączony komputer do routera za pomocą kabla Ethernet (RJ-45).

Jeżeli połączenie pomiędzy komputerem a routerem zostało nawiązane prawidłowo należy przystąpić do konfiguracji routera za pomocą wbudowanego interfejsu webowego, aby to zrobić zaloguj się do urządzenia.

3.3. Logowanie

Otwórz przeglądarkę internetową i wpisz w pole adresowe adres IP routera: **192.168.1.1** (domyślny adres) i naciśnij **Enter** na klawiaturze.

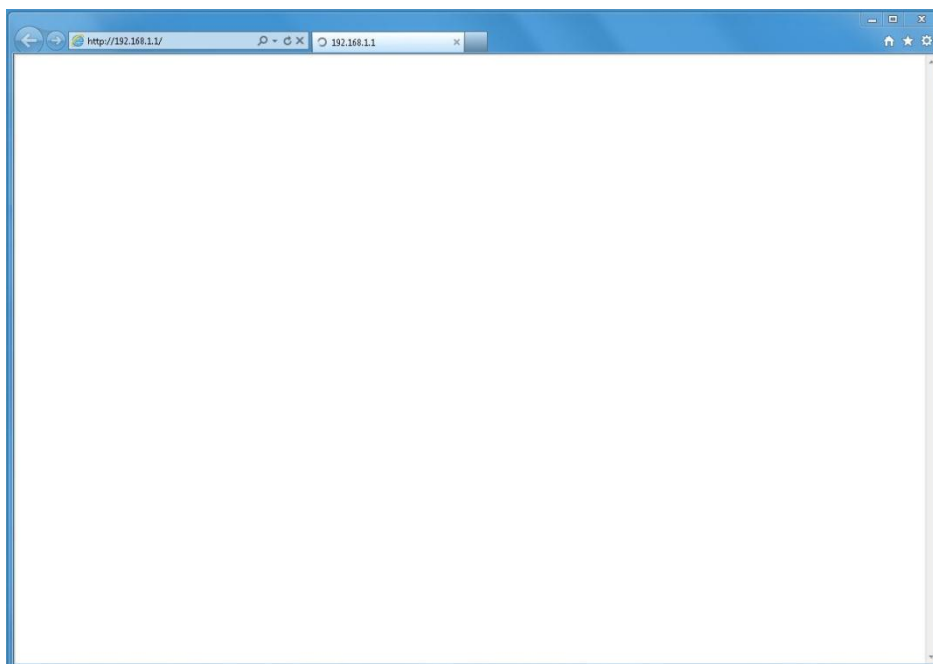

➤ W oknie dialogowym należy wprowadzić nazwę użytkownika (Username): **admin** oraz hasło (Password): **admin** i nacisnąć przycisk **OK**.

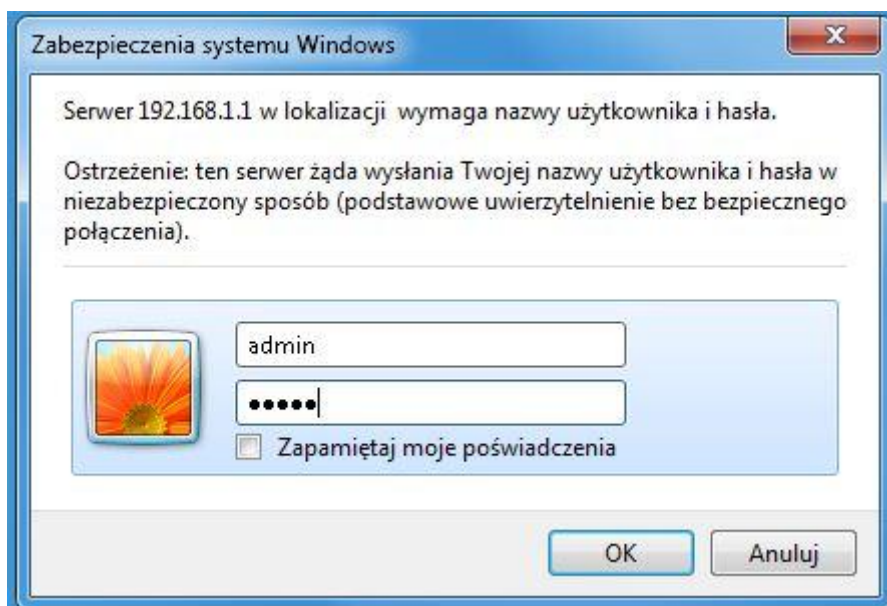

- Po zalogowaniu pojawi się strona za pomocą, której można zarządzać urządzeniem. Menu z lewej strony wyświetla zakładki za pomocą, których możliwa jest zmiana ustawień urządzenia, menu z prawej strony wyświetla pomoc (informację opisujące funkcje, zmianę ustawień itp.).

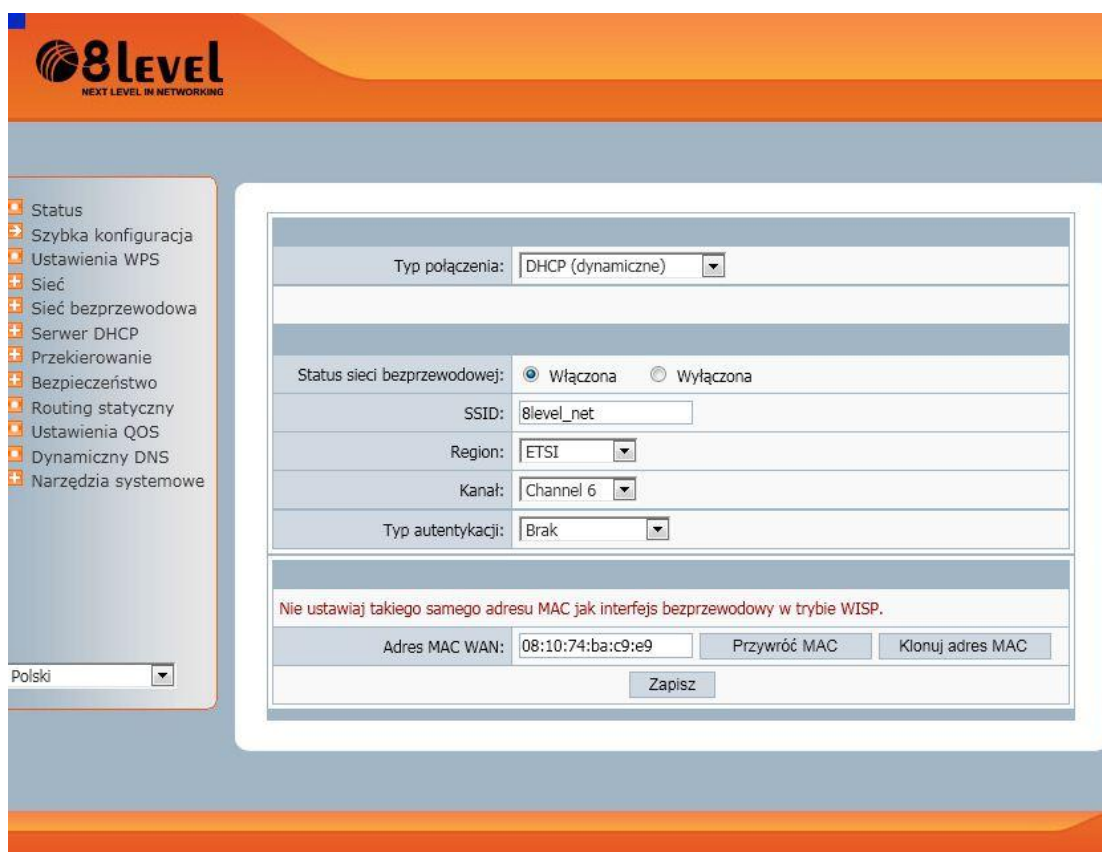

4. USTAWIENIA ROUTERA

4.1. Status

Dzięki tej opcji możesz wyświetlić stronę statusową oraz szczegółowe informacje o routerze.

4.1.1. Wersja

Pokazuje wersję sprzętu oraz oprogramowania.

Wersja sprzętowa:	WRT-150 SMART
Wersja oprogramowania:	APR-R4A4-V1.1.192 -8level(WRT-150 SMART)

4.1.2. WAN

Ta część pokazuje status portu WAN (portu łączącego router z Internetem)

Typ połączenia:	DHCP (dynamiczne)	
Adres MAC:	08:10:74:ba:c9:e9	
Adres IP:	192.168.0.2	
Maska sieci:	255.255.255.0	
Domyślna brama:	192.168.0.1	
Pierwszy DNS:	192.168.0.1	
Drugi DNS:		
Status połączenia:	Połączony	<input type="button" value="Rozłącz"/>

- Typ połączenia: pokazuje typ aktualnie zestawionego połączenia, jest to: “PPPoE”, “DHCP” lub “Statyczne” w zależności od typu połączenia wykorzystywanego przez twój dostawcę Internetu (ISP).
- Adres MAC: Fizyczny adres portu WAN, jest on unikalny i przypisywany przez producenta sprzętu.
- Adres IP: Adres IP, który otrzymałeś po połączeniu się do Internetu, jeśli jeszcze się nie połączyłeś to pole ma wartość 0.0.0.0.

- Maska sieci: Maska sieci, którą otrzymałeś po połączeniu się do Internetu, jeśli jeszcze się nie połączyłeś to pole ma wartość 0.0.0.0.
- Domyślna brama: domyślna brama, którą otrzymałeś po połączeniu się do internetu, jeśli jeszcze się nie połączyłeś to pole ma wartość 0.0.0.0.
- Pierwszy DNS: Serwer DNS tłumaczy nazwy domen lub stron webowych na adresy IP, wpisz adres zazwyczaj używanego serwera DNC lub serwera DNS dostawcy internetu.
- Drugi DNS: Wpisz adres IP zapasowego serwera DNS lub pozostaw to pole puste.
- Status połączenia: Pokazuje aktualny stan połączenia. Możesz połączyć lub rozłączyć się ręcznie.

4.1.3. LAN

Ten element wyświetla informację o porcie LAN routera, pokazuje adres fizyczny, adres IP oraz stan serwera DHCP.

Adres MAC:	08:10:74:ba:c9:e8
Adres IP:	192.168.1.1
Maska podsieci:	255.255.255.0
Serwer DHCP:	Włącz

4.1.4. Sieć bezprzewodowa

Ten element dostarcza informacji o stanie interfejsu bezprzewodowego.

Status sieci bezprzewodowej:	Włącz
Nazwa(SSID):	8level_net
Tryb:	Punkt dostępowy
Kanał:	6
Adres MAC:	08:10:74:ba:c9:e8
Status WPS:	Wyłącz

- Status sieci bezprzewodowej: informuje o tym, czy sieć bezprzewodowa jest uruchomiona (Włącz) czy wyłączona (Wyłącz).

- Nazwa (SSID): SSID (Service Set Identifier) jest nazwą Twojej sieci bezprzewodowej – jest ona przekazywana wszystkim urządzeniom w Twojej sieci.
- Tryb: jest to tryb bezprzewodowego trybu pracy.
- Kanał: Wyświetla aktualnie wykorzystywany przez router kanał radiowy.
- Adres MAC: Adres fizyczny (MAC) interfejsu bezprzewodowego.
- Status WPS: Wyświetla informację czy WPS (Wi-Fi Protected Setup) jest włączony (Włącz) czy wyłączony (Wyłącz).

4.1.5. Status routera

Ten element dostarcza informacji o stanie systemu.

Czas pracy systemu:	0 Dzień 0 godzina 34 minuta 19 sekunda
Wykorzystanie CPU:	1%
Wykorzystanie pamięci:	4%

4.1.6. Statystyki

Ten element dostarcza informacji o ilości danych/pakietów wysłanych i otrzymanych przez router.

Typ	Wysłanych pakietów	Otrzymanych pakietów	Wysłanych danych (KBajty)	Otrzymanych danych (KBajty)
LAN	5240	4732	3103	787
WAN	1193	2506	271	1634
WLAN	16	16	3	3

4.2. Szybka konfiguracja

Ta funkcja jest wygodną i najprostszą metodą skonfigurowania routera, jej zadaniem jest szybkie i łatwe uruchomienie dostępu do Internetu poprzez połączenia ‘DHCP (dynamiczne)’, ‘PPPoE’, ‘Statyczne’ oraz ‘Bezprzewodowe’.

4.2.1. DHCP (dynamiczne)

Po wybraniu tej opcji router automatycznie otrzyma adres IP od dostawcy Internetu. Tego typu połączenia używają ISP świadczący usługi poprzez modemy kablowe.

Typ połączenia:	DHCP (dynamiczne) ▼
-----------------	---------------------

4.2.2. PPPoE

Typ połączenia:	PPPoE ▼
Użytkownik:	<input type="text"/>
Hasło:	<input type="text"/>

Wybierz tą opcję jeśli Twój dostawca Internetu używa połączenia typu PPPoE (używają jej dostawcy usług typu DSL, takich jak jej najpopularniejsza odmiana - ADSL). W trakcie konfiguracji konieczne jest wpisanie nazwy użytkownika oraz hasła.

- Użytkownik: Wprowadź nazwę użytkownika dostarczoną przez ISP.
- Hasło: Wprowadź hasło dostarczone przez ISP.

4.2.3. Statyczne

Typ połączenia:	Statyczne ▼
Adres IP WAN:	<input type="text" value="0.0.0.0"/>
Maska podsieci:	<input type="text" value="0.0.0.0"/>
Brama domyślna:	<input type="text" value="0.0.0.0"/>
Pierwszy DNS:	<input type="text"/> (Opcjonalnie)
Drugi DNS:	<input type="text"/> (Opcjonalnie)

Tą formę połączenia należy wybrać tylko wtedy gdy w celu dostępu do Internetu konieczne jest użycie statycznego adresu IP. Konieczne jest wtedy wprowadzenie "Adres IP WAN", "Maska podsieci", "Brama domyślna" oraz "serwer DNS (domain name server)" zgodnie z danymi

dostarczonymi przez ISP. Każdy adres IP powinien być wprowadzony do właściwego pola i podzielony na cztery oktety przy pomocy “.”.

- Adres IP WAN: Adres IP przypisany przez dostawcę
- Maska podsieci: Maska sieciowa interfejsu WAN
- Brama domyślna: Domyślna brama
- Pierwszy DNS: Adres serwera DNS używany do rozwiązywania nazw domenowych. Twój dostawca dostarczy Ci co najmniej jeden adres serwera DNS. Wpisz go w tym polu.
- Drugi DNS: Wpisz adres zapasowego serwera DNS lub pozostaw to pole puste.

4.2.4. Sieć bezprzewodowa

Możesz wybrać ‘Włączona’ lub ‘Wyłączona’ żeby włączyć lub wyłączyć sieć bezprzewodową. Domyślną wartością jest ‘Włączona’. Jeśli wybierzesz ‘Wyłączona’, router zamieni się w router przewodowy bez funkcji sieci bezprzewodowej więc bądź uważny zmieniając tę opcję.

Status sieci bezprzewodowej:	<input checked="" type="radio"/> Włączona <input type="radio"/> Wyłączona
SSID:	<input type="text" value="8level_net"/>
Region:	<input type="text" value="ETSI"/> ▼
Kanał:	<input type="text" value="Channel 6"/> ▼
Typ autentykacji:	<input type="text" value="Brak"/> ▼

- SSID: SSID (Service Set Identifier) jest nazwą Twojej sieci bezprzewodowej – jest ona przekazywana wszystkim urządzeniom w Twojej sieci. SSID musi być identycznie ustawiony na wszystkich urządzeniach w sieci. Rozpoznawana jest wielkość liter a jego długość nie może przekraczać 32 znaków. W celu podniesienia bezpieczeństwa powinieneś zmienić domyślną nazwę na unikalną.
- Region: Wybierz właściwy region, zgodnie z miejscem użytkowania routera.
- Kanał: Router bezprzewodowy komunikuje się z kartami sieciowymi przy użyciu konkretnego kanału, wybór właściwego kanału pomoże uniknąć interferencji z innymi sieciami bezprzewodowymi.
- Typ autentykacji: Rodzaj autentykacji – różne typy autentykacji używają różnych typów szyfrowania, które mogą zaszyfrować dane wysyłane drogą bezprzewodową, aby je chronić.

4.2.5. Klonuj adres MAC

Port WAN routera posiada unikalny adres MAC przypisany przez producenta, jest on nazywany “MAC domyślny”. Funkcja “Klonuj adres MAC” jest używana w specjalnych sytuacjach na przykład, gdy dostawca Internetu umożliwia dostęp do Internetu tylko urządzeniom z określonym adresem MAC. Dzięki tej funkcji możesz zmodyfikować adres MAC routera zgodnie z wymaganiami ISP, unikając wykrycia.

Nie ustawiaj takiego samego adresu MAC jak interfejs bezprzewodowy w trybie WISP.

Adres MAC WAN:	<input type="text" value="08:10:74:ba:c9:e9"/>	<input type="button" value="Przywróć MAC"/>	<input type="button" value="Klonuj adres MAC"/>
<input type="button" value="Zapisz"/>			

4.3. Ustawienia WPS

Funkcja WPS (Wi-Fi Protect Setup) pozwala na łatwe stworzenie bezpiecznej sieci. Sieć możesz zabezpieczyć poprzez wpisanie PINu lub wciśnięcie specjalnego przycisku. Jeśli Twoja karta sieciowa posiada przycisk WPS to możesz uruchomić automatyczne szyfrowanie połączenia w trybie WPA2-AES przy pomocy przycisku na obu urządzeniach.

Uwaga:

Jeśli uprzednio skonfigurowałeś szyfrowania a następnie chciałbyś użyć funkcji WPS zmień typ szyfrowania na „brak”, po uruchomieniu WPS zostanie ono automatycznie przełączone w tryb WPA2-AES. Jeśli nie chcesz zmieniać ustawionego typu szyfrowania to w momencie użycia tej funkcji router zostanie skonfigurowany zgodnie z wcześniejszymi ustawieniami.

4.3.1. Ustawienia WPS

Status WPS:	Włącz	<input type="button" value="Wyłącz WPS"/>
Kod PIN punktu dostępowego:	22413840	<input type="button" value="Przywróć PIN"/> <input type="button" value="Generuj nowy PIN"/>
Dodaj nowe urządzenie:	<input type="button" value="Dodaj urządzenie"/>	

- Status WPS: Możesz użyć tej funkcji w celu zestawienia połączenia pomiędzy routerem a kartą sieciową. Wartość domyślna to „Włącz”.
- Kod PIN punktu dostępowego: Kod umożliwiający przyłączenie się do sieci.
- Dodaj nowe urządzenie: Dodaj nowe urządzenie do sieci.

4.3.2. Dodaj nowe urządzenie

Wprowadź PIN nowego urządzenia:
 W ciągu 2 minut naciśnij przycisk WPS na urządzeniu.

- Wprowadź nowy kod PIN: Kod nowego urządzenia.
- Przyciśnij przycisk nowego urządzenia w ciągu dwóch minut: Nowe urządzenie wyśle kod PIN do routera.

WPS umożliwia bezpieczne połączenie karty z routerem. Jeśli posiadasz bezprzewodową kartę sieciową z przyciskiem WPS możesz zestawić swoją sieć przy użyciu następujących metod:

Metoda 1:

1. Przyciśnij przycisk WPS na routerze aż dioda WPS LED błysnie kilka razy.
2. Przyciśnij przycisk WPS na karcie sieciowej przez 3-5sekund.
3. Bezpieczne połączenie zostanie nawiązane automatycznie.

Metoda 2:

1. Wprowadź kod PIN adaptera na stronie konfiguracyjnej WPS routera, a następnie kliknij „Połącz”.



2. Przyciśnij przycisk ‘PIN Input Config (PIN)’ w programie konfiguracyjnym adaptera.

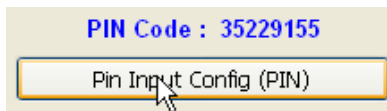

3. Wybierz router w oknie, które się pojawi i następnie kliknij ‘Wybierz’.
4. Bezpieczne połączenie zostanie nawiązane automatycznie.

Metoda 3:

1. Wybierz ‘Input PIN from AP’ (Wpisz PIN z punktu dostępowego) na stronie konfiguracyjnej

- WPS, wpisz PIN routera, następnie kliknij ‘PIN Input Config (PIN)’
2. Wybierz router w oknie, które się pojawi i następnie kliknij ‘Wybierz’.
 3. Bezpieczne połączenie zostanie nawiązane automatycznie.

Uwaga:

Jeśli w istnieje więcej niż jeden punkt dostępowy w trybu PBC podczas użycia metody 1, nastąpi kolizja sesji. W takim wypadku użyj metod 2/3 lub odczekaj chwilę przed użyciem metody PBC (przycisku).

4.3.3. Konfiguracja WPS

Wyświetla informacje o konfiguracji WPS.

Tryb bezpieczeństwa	Typ autentykacji	Format klucza	Klucz
Brak			
<input type="button" value="Odśwież"/>			

4.4. Sieć

4.4.1. WAN

Ten element umożliwia skonfigurowanie parametrów dla dwóch typów dostępu – przewodowego oraz bezprzewodowego.

4.4.1.1. Dostęp kablowy

Typ dostępu:		<input checked="" type="radio"/> Dostęp kablowy	<input type="radio"/> Dostęp bezprzewodowy
Typ dostępu do internetu:	DHCP (dynamiczne)	<input type="button" value="Detect"/>	
IP :	192.168.0.2		
Maska podsieci:	255.255.255.0		
Brama:	192.168.0.1		
MTU:	1496 (Wartość domyślna to 1496, nie zmieniaj jej jeśli nie jest to konieczne)		
Pierwszy DNS:	<input type="text"/> (Opcjonalny)		
Drugi DNS:	<input type="text"/> (Opcjonalny)		
<input type="button" value="Zapisz"/>		<input type="button" value="O połączeniu"/>	

- Typ dostępu do internetu: Typ dostępu do Internetu.
- Adres IP: Adres IP, który otrzymałeś po połączeniu się do Internetu, jeśli jeszcze się nie połączyłeś to pole ma wartość 0.0.0.0.
- Maska podsieci: Maskę podsieci, którą otrzymałeś po połączeniu się do Internetu, jeśli jeszcze się nie połączyłeś to pole ma wartość 0.0.0.0.
- Brama domyślna: Brama domyślna, którą otrzymałeś po połączeniu się do internetu, jeśli jeszcze się nie połączyłeś to pole ma wartość 0.0.0.0.
- MTU: Ustawienie MTU (Maximum Transmission Unit – Maksymalna jednostka transmisyjna) – ustala maksymalną wielkość pakietu możliwą do przetransferowania przez sieć. Większość użytkowników usług xDSL powinno ustawić ją na wartość 1492. Możesz ustawić wartość MTU ręcznie, powinna mieć ona wartość pomiędzy 1200 a 1500. Ustawienie wartości na taką, która nie jest zgodna z ustawieniami może spowodować pewne problemy, takie jak problemy z wysyłaniem e-maili czy przeglądaniem stron WWW. Jeśli coś takiego się stanie to skontaktuj się ze swoim dostawcą Internetu w celu zasięgnięcia informacji i skorygowania ustawienia MTU routera.
- Pierwszy DNS: Serwer DNS tłumaczy nazwy domen lub stron webowych na adresy IP, wpisz adres zazwyczaj używanego serwera DNS lub serwera DNS dostawcy internetu.
- Drugi DNS: Wpisz adres IP zapasowego serwera DNS lub pozostaw to pole puste.

4.4.1.2. Dostęp bezprzewodowy

Typy dostępu:	<input type="radio"/> Dostęp kablowy	<input checked="" type="radio"/> Dostęp bezprzewodowy
SSID:	<input type="text"/>	<input type="button" value="Skanuj AP"/>
Typ autentykacji:	<input type="text" value="Brak"/> ▼	
Typ dostępu do internetu:	<input type="text" value="DHCP (dynamiczne)"/> ▼	
IP :	192.168.0.2	
Maska podsieci:	255.255.255.0	
Brama:	192.168.0.1	
MTU:	1496 (Wartość domyślna to 1496, nie zmieniaj jej jeśli nie jest to konieczne)	
Pierwszy DNS:	<input type="text"/>	(Opcjonalny)
Drugi DNS:	<input type="text"/>	(Opcjonalny)
<input type="button" value="Zapisz"/>		<input type="button" value="O połączeniu"/>

- SSID: SSID (Service Set Identifier) jest nazwą Twojej sieci bezprzewodowej – jest ona przekazywana wszystkim urządzeniom w Twojej sieci. SSID musi być identycznie ustawiony na wszystkich urządzeniach w sieci. Rozpoznawana jest wielkość liter a jego długość nie może przekraczać 32 znaków. W celu podniesienia bezpieczeństwa powinieneś zmienić domyślną nazwę na unikalną.
- Typ autentykacji: „Brak” oznacza brak szyfrowania danych.
- Typ dostępu do internetu: Typ dostępu do Internetu.
- Adres IP: Adres IP, który otrzymałeś po połączeniu się do Internetu, jeśli jeszcze się nie połączyłeś to pole ma wartość 0.0.0.0.
- Maska podsieci: Maskę podsieci, którą otrzymałeś po połączeniu się do Internetu, jeśli jeszcze się nie połączyłeś to pole ma wartość 0.0.0.0.
- Brama domyślna: Brama domyślna, którą otrzymałeś po połączeniu się do internetu, jeśli jeszcze się nie połączyłeś to pole ma wartość 0.0.0.0.
- MTU: Ustawienie MTU (Maximum Transmission Unit – Maksymalna jednostka transmisyjna) – ustala maksymalną wielkość pakietu możliwą do przetransferowania przez sieć. Większość użytkowników usług xDSL powinno ustawić ją na wartość 1492. Możesz ustawić wartość MTU ręcznie, powinna mieć ona wartość pomiędzy 1200 a 1500.

Ustawienie wartości na taką, która nie jest zgodna z ustawieniami może spowodować pewne problemy, takie jak problemy z wysyłaniem e-maili czy przeglądaniem stron WWW. Jeśli coś takiego się stanie to skontaktuj się ze swoim dostawcą Internetu w celu zasięgnięcia informacji i skorygowania ustawienia MTU routera.

- Pierwszy DNS: Serwer DNS tłumaczy nazwy domen lub stron webowych na adresy IP, wpisz adres zazwyczaj używanego serwera DNC lub serwera DNS dostawcy internetu.
- Drugi DNS: Wpisz adres IP zapasowego serwera DNS lub pozostaw to pole puste.

4.4.2. LAN

Adres IP portu LAN jest używany przez komputery w celu połączenia się z routerem, możesz go zmienić na wymagany przez Ciebie. Format adresu IP to: *.*.*.*.*.*.*, a domyślny adres IP to **192.168.1.1**, domyślna maska podsieci to **255.255.255.0**.

Port WAN routera posiada unikalny adres MAC przypisany przez producenta, jest on nazywany "Default MAC" (MAC domyślny). Funkcja "Clone MAC" – klonowanie adresu MAC jest używana w specjalnych sytuacjach na przykład, gdy dostawca Internetu umożliwia dostęp do Internetu tylko urządzeniom z określonym adresem MAC. Dzięki tej funkcji możesz zmodyfikować adres MAC routera zgodnie z wymaganiami ISP, unikając wykrycia.

Nie ustawiaj takiego samego adresu MAC jak interfejs bezprzewodowy w trybie WISP.

Adres MAC WAN:	<input type="text" value="08:10:74:ba:c9:e9"/>	<input type="button" value="Przywróć MAC"/>	<input type="button" value="Klonuj adres MAC"/>
<input type="button" value="Zapisz"/>			

4.4.3. Ustawienia portów

W tym miejscu możesz ustawić interfejsy WAN i LAN routera do pracy z prędkością 100M duplex, 100M half-duplex, 10M duplex oraz 10M half-duplex.

Port WAN:	<input type="text" value="Auto"/>
Port LAN1:	<input type="text" value="Auto"/>
Port LAN2:	<input type="text" value="Auto"/>
Port LAN3:	<input type="text" value="Auto"/>
Port LAN4:	<input type="text" value="Auto"/>
<input type="button" value="Zapisz"/>	

4.4.4. IGMP Proxy

Tutaj możesz włączyć funkcję IGMP Proxy.

Status:	<input type="radio"/> Włącz	<input checked="" type="radio"/> Wyłącz
Zapisz		

4.5. Sieć bezprzewodowa

4.5.1. Ustawienia sieci bezprzewodowej

Znajdziesz tutaj podstawowe opcje konfiguracyjne, takie jak: "Status sieci bezprzewodowej", "SSID", "Zakres radiowy", "Tryb radia", "MAC", "Rozgłaszanie SSID", "Szerokość kanału", "Boczna wstęga kontrolna", "Region" oraz "Kanał".

Status sieci bezprzewodowej:	<input checked="" type="radio"/> Włącz	<input type="radio"/> Wyłącz
SSID:	<input type="text" value="8level_net"/>	
Zakres radiowy:	<input type="text" value="802.11b+g+n"/>	
Tryb radia:	<input type="text" value="Punkt dostępowy"/>	
MAC:	<input type="text" value="08:10:74:ba:c9:e8"/>	
Rozgłaszanie SSID:	<input checked="" type="radio"/> Włącz	<input type="radio"/> Wyłącz
Szerokość kanału:	<input checked="" type="radio"/> 20MHz	<input type="radio"/> 40MHz
Region:	<input type="text" value="ETSI"/>	
Kanał:	<input type="text" value="Channel 6"/>	
Zapisz		

- Status sieci bezprzewodowej: Możesz wybrać "Włącz" lub "Wyłącz", aby włączyć lub wyłączyć sieć bezprzewodową, jeśli wybrałeś "Wyłącz", funkcja punktu dostępowego zostanie wyłączona.
- SSID: Domyślną wartością jest „8level_net”.
- Zakres radiowy: Możesz wybrać standardy radiowe, które będą obsługiwane przez Twoją sieć. Jeśli posiadasz urządzenia wykorzystujące zarówno standardy N, jak i B/G, pozostaw ustawienie domyślne - 802.11b+g+n
- Tryb radia: Możesz wybrać tryb radiowy routera. Wspierane tryby to: Punkt dostępowy, Klient, AP+WDS, Repeater oraz WDS. Domyślnym ustawieniem jest Punkt dostępowy.

- MAC: fizyczny adres interfejsu bezprzewodowego.
- Rozgłaszanie SSID: Możesz wybrać “włącz” lub “wyłącz”, aby włączyć lub wyłączyć funkcję rozgłaszania SSID. Jeśli wyłączysz tę funkcję to klienci bezprzewodowi nie będą w stanie zobaczyć nazwy sieci i będą musieli wpisać ją ręcznie w celu uzyskania połączenia.
- Szerokość kanału: Ten przełącznik umożliwia ustawienie szerokości pasma wykorzystywanego przez router. 20MHz: w tym pasmo jest węższe, interferencje są niższe, podobnie prędkość jest niższa. 40MHz: W tym trybie szerokość pasma jest większa, interferencje i prędkość również. Użyj go tylko wtedy, gdy Twoja sieć pracuje tylko w standardzie 802.11n.
- Boczna wstęga kontrolna: Ustala czy w przypadku pracy w trybie 40MHz router używa wyższego czy niższego kanału.
- Region: Proszę wybierz region, w którym się znajdujesz.
- Kanał: W trybie 20MHz możesz ręcznie wybrać kanał od 1 do 13, podczas gdy w trybie 40MHz możesz wybrać jeden kanał od 1 do 9 lub 5 do 13, daje to szansę na ominięcie interferencji.

4.5.2. Bezpieczeństwo

Ten element daje Ci możliwość zaszyfrowania komunikacji bezprzewodowej, możesz także chronić sieć przed nieautoryzowanym dostępem. Możliwe jest wykorzystanie pięciu trybów: “None”, “WEP”, “WPA-PSK”, “WPA2-PSK” oraz “WPA/WPA2-PSK”.

4.5.2.1. Brak

“Brak” oznacza brak szyfrowania.

Dla zapewnienia bezpieczeństwa Twojej sieci bezprzewodowej rekomendujemy użycie autentykacji WPA2-PSK i szyfrowania typu AES lub autentykacji WPA2-PSK i szyfrowania typu TKIP&AES

Typ autentykacji:

Zapisz

4.5.2.2. WEP

Dla zapewnienia bezpieczeństwa Twojej sieci bezprzewodowej rekomendujemy użycie autentykacji WPA2-PSK i szyfrowania typu AES lub autentykacji WPA2-PSK i szyfrowania typu TKIP&AES

Typ autentykacji:

WEP can't support WPS!

Długość klucza: 64 bits 128 bits

Tryb klucza: HEX ASCII

Klucz: (proszę wprowadzić dowolne 5 znaków (znaki ASCII:A-Z,a-z,0-9))

- Długość klucza: Istnieją dwa podstawowe poziomy szyfrowania WEP, 64 bitowe oraz 128 bitowe, im więcej bitów ma hasło tym sieć jest bezpieczniejsza jednak wiąże się to z niższą prędkością transmisji.
- Tryb klucza: Jeśli wybrałeś WEP w celu zaszyfrowania danych to na początku wybierz długość hasła, powinno to być 64 bity lub 128 bitów. Następnie wybierz format hasła: HEX lub ASCII. Format HEX akceptuje cyfry od 0 do 9 oraz litery od A do F. HEX wspiera również mieszanie cyfr i liter. Tryb ASCII wpiera pełen zestaw dostępny z klawiatury.
- Klucz: Gdy wybierzesz 64bity, musisz wpisać 10 znaków dla trybu HEX lub 5 znaków dla trybu ASCII, a gdy wybierzesz 128bitów, musisz wpisać 26 znaków dla trybu HEX lub 13 znaków dla ASCII.

Uwaga: Gdy włączone jest WPS nie należy używać szyfrowania WEP.

4.5.2.3. WPA-PSK

For the security of your wireless network, we strongly recommend you to use the authentication type of WPA2-PSK, encryption type of AES or authentication type of WPA2-PSK, encryption type of TKIP&AES

Authentication Type:	<input type="text" value="WPA-PSK"/>
Encryption Type:	<input checked="" type="radio"/> TKIP <input type="radio"/> AES <input type="radio"/> TKIP & AES
Key Mode:	<input type="radio"/> HEX <input checked="" type="radio"/> ASCII
Key:	<input type="text"/> (please enter any 8-63 charcters (ASCII charcters:A-Z,a-z,0-9))
Key Renewal:	<input type="text" value="86400"/> seconds(60-86400)
<input type="button" value="Save"/>	

- Typ szyfrowania: Możesz wybrać algorytm, który chcesz użyć TKIP, AES lub TKIP&AES. TKIP oznacza “Temporal Key Integrity Protocol”, który zawiera Message Integrity Code (MIC), aby zapewnić ochronę przed hakerami. AES oznacza “Advanced Encryption System”, który używa symetrycznych 128-bitowych bloków danych.
- Odnawianie klucza: możesz skonfigurować czas, po którym następuje odnowienie klucza na czas pomiędzy 60 a 86400 sekundy.
- Klucz: musisz wpisać od 8 do 63 znaków ASCII niezależnie od typu, który wybierzesz.

4.5.2.4. WPA2-PSK

WPA2-PSK jest podobne do WPA-PSK, lecz używa silniejszego szyfrowania niż WPA-PSK. Gdy używasz WPA2-PSK musisz wpisać hasło (którego długość powinna wynosić od 8 do 63 znaków) i czas odnowy klucza (wartość powinna zawierać się w 60 do 86400 sekund).

Dla zapewnienia bezpieczeństwa Twojej sieci bezprzewodowej rekomendujemy użycie autentykacji WPA2-PSK i szyfrowania typu AES lub autentykacji WPA2-PSK i szyfrowania typu TKIP&AES

Typ autentykacji:	<input type="text" value="WPA2-PSK"/>
Typ szyfrowania:	<input checked="" type="radio"/> TKIP <input type="radio"/> AES <input type="radio"/> TKIP & AES
Tryb klucza:	<input type="radio"/> HEX <input checked="" type="radio"/> ASCII
Klucz:	<input type="text"/> (proszę wprowadzić dowolne 8-63 znaków (znaki ASCII:A-Z,a-z,0-9))
Odnawianie klucza:	<input type="text" value="86400"/> (60-86400) sekund
<input type="button" value="Zapisz"/>	

4.5.2.5. WPA/WPA2-PSK

Ten element zawiera oba tryby WPA-PSK oraz WPA2-PSK; możesz go skonfigurować tak, aby

zapewnić zgodność z WPA-PSK i WPA2-PSK.

Dla zapewnienia bezpieczeństwa Twojej sieci bezprzewodowej rekomendujemy użycie autentykacji WPA2-PSK i szyfrowania typu AES lub autentykacji WPA2-PSK i szyfrowania typu TKIP&AES

Typ autentykacji:	<input type="text" value="WPA/WPA2-PSK"/>
Typ szyfrowania:	<input checked="" type="radio"/> TKIP <input type="radio"/> AES <input type="radio"/> TKIP & AES
Tryb klucza:	<input type="radio"/> HEX <input checked="" type="radio"/> ASCII
Klucz:	<input type="text"/> (proszę wprowadzić dowolne 8-63 znaków (znaki ASCII:A-Z,a-z,0-9))
Odnawianie klucza:	<input type="text" value="86400"/> (60-86400) sekund

4.5.3. Filtrowanie MAC dla sieci bezprzewodowej

Status kontroli dostępu dla sieci bezprzewodowej:	<input type="radio"/> Włącz <input checked="" type="radio"/> Wyłącz
Reguła kontroli dostępu do sieci bezprzewodowej:	<input type="radio"/> Pozwól na połączenie bezprzewodowe adresom MAC z listy (pozostałym zabroń) <input checked="" type="radio"/> Zabroń połączenia bezprzewodowego adresom MAC z listy (pozostałym pozwól)

Adres MAC:	<input type="text"/>
------------	----------------------

Elementy pokazywane na pojedynczej stronie  Razem 0 Stron(a)

ID	Adres MAC	Usuń
----	-----------	------

- Status kontroli dostępu dla sieci bezprzewodowej: domyślnie jest wyłączony. Poprzez włączenie tej funkcji możesz filtrować użytkowników; dzięki temu nieautoryzowani użytkownicy nie będą mieli dostępu do sieci.
- Reguła kontroli dostępu do sieci bezprzewodowej: Możesz wybrać Pozwól lub Zabroń. Wartością domyślną jest Pozwól
- Opis reguły: wyświetla listę MAC-ów i umożliwia dodawanie MACów do listy.
- Adres MAC: wprowadź adres MAC, który chcesz kontrolować. Domyślny format to **_**_**_**_**_** (np.: 00-22-33-da-cc-bb) .

W celu uruchomienia filtra MAC-ów postępuj zgodnie z następującymi krokami:

1. Włącz filtr MAC-ów, następnie Zapisz.
2. Wpisz adres MAC, który chcesz kontrolować w polu “Adres MAC” (w formacie *_*_*_*_*_*_*), następnie kliknij przycisk “Dodaj”, zobaczysz adres MAC wyświetlony na liście MAC-ów.
3. Wybierz jedną z dwóch domyślnych reguł: “Pozwól na połączenie bezprzewodowe dla adresów MAC będących na liście (pozostałe zostaną zablokowane) lub “Zabroń połączenia bezprzewodowego adresom MAC z listy (pozostałe zostaną połączone)” i kliknij „Zapisz”.

4.5.4. Ustawienia WDS

Jeśli wybrałeś tryb WDS lub AP+WDS w menu Ustawienia sieci bezprzewodowej, proszę dokonaj następującej konfiguracji:

Nazwa WDS:	<input type="text"/>	<input type="button" value="Skanuj AP"/>		
Adres MAC WDS:	<input type="text"/>			
<input type="button" value="Dodaj"/>				
Elementy pokazywane na pojedynczej stronie <input type="text" value="3"/>		<input type="button" value="Zatwierdź"/> <input type="button" value="◀"/> <input type="button" value="⬆"/> <input type="button" value="⬇"/> <input type="button" value="⬇"/> <input type="button" value="▶"/> <input type="text" value="0"/> <input type="button" value="▼"/> Razem 0 Stron(a) 		
ID	Nazwa WDS	Adres MAC WDS	Usun	

- Nazwa WDS: Opis twojego mostu bezprzewodowego.
- Adres MAC WDS: Jeśli aktualnym trybem pracy jest “WDS” lub “AP+WDS”, musisz przeprowadzić konfigurację mostu bezprzewodowego. Wpisz adres MAC zdalnego punktu dostępu, równocześnie zdalny punkt powinien zostać skonfigurowany jako “WDS” lub ”AP+WDS”.
- Aktualna informacja o WDS: pokazuje podstawowe informacje na temat wszystkich mostów bezprzewodowych uczestniczących w połączeniu, możesz też usunąć niepotrzebne mosty.

np.: Jeśli chcesz zestawie połączenie WDS pomiędzy AP posiadającym adres MAC: 00-22-4f-cc-ae-f5 (nazwijmy go AP1) oraz AP o adresie MAC 00-22-4f-bc-af-5d (nazwijmy go AP2), proszę wykonaj następujące kroki::

1. Ustaw tryb radiowy, jako WDS w panelu zarządzania AP1.
2. Wpisz nazwę połączenie (np.: domyślne), wprowadź adres MAC AP2 (00-22-4f-bc-af-5d), kliknij „dodaj”, wpis o nazwie ‘domyślne’ pojawi się na liście WDS.

3. Podobnie należy wybrać tryb radiowy, jako WDS w AP2.

Wpisz nazwę połączenie (np.: domyślne), wprowadź adres MAC (00-22-4f-cc-ae-f5), kliknij „dodaj”, wpis o nazwie ‘domyślne’ pojawi się na liście WDS.

Uwaga: Przed zestawieniem połączenia WDS upewnij się, że AP1 i AP2 są w tej samej sieci, jeśli adres AP1 to 192.168.1.1 to AP2 powinien posiadać adres 192.168.1.x (1<x<255, np.: x=8).

4.5.5. Zaawansowane

Te ustawienia przeznaczone są jedynie dla najbardziej zaawansowanych użytkowników, mających wystarczającą wiedzę o sieciach bezprzewodowych. Nie zmieniaj tych ustawień, gdy nie wiesz jak one działają.

Typ autentykacji:	Auto	
Interwał beacon:	100	(Rozpiętość:20-1000,Domyślnie:100)
Próg RTS:	2347	(Rozpiętość:256-2347,Domyślnie:2347)
Agregacja:	AMPDU+AMSDU	
Próg fragmentacji:	2346	(Rozpiętość:256-2346,Domyślnie:2346)
Transmission Rate:	Auto	
ShortGI:	<input checked="" type="radio"/> Włącz	<input type="radio"/> Wyłącz
Ochrona:	<input checked="" type="radio"/> Włącz	<input type="radio"/> Wyłącz
Typ preambuły:	<input checked="" type="radio"/> Długa	<input type="radio"/> Krótka
Podział WLAN:	<input type="radio"/> Włącz	<input checked="" type="radio"/> Wyłącz
IAPP:	<input checked="" type="radio"/> Włącz	<input type="radio"/> Wyłącz
Moc wyjściowa radia:	<input checked="" type="radio"/> 100% <input type="radio"/> 70% <input type="radio"/> 50% <input type="radio"/> 35% <input type="radio"/> 15%	
WMM:	<input type="radio"/> Włącz	<input type="radio"/> Wyłącz
Zapisz		

- Typ autentykacji: Domyślne ustawienie to „Auto”, które umożliwia używanie autentykacji typu “Open System” lub “Shared Key”. Wybierz “Shared Key”, jeśli chcesz użyć autentykacji typu “Shared Key” (strona wysyłająca jak i odbierająca używają klucza WEP do autentykacji).
- Interwał Beacon: Czas, który upływa pomiędzy kolejnymi emisjami ramek typu Bacon. Ramki Bacon używane są do synchronizowania pracy sieci. Poprawną wartość mieści się

w zakresie 20-1000, domyślnie jest to 100.

- Próg RTS: w tym polu możesz ustawić wartość graniczną pakietu RTS, poprawny zakres to 256-2347 a wartość domyślna to 2347. Jeśli pakiet sieciowy jest mniejszy niż ustawiona wartość graniczna RTS mechanizm RTS/CTS nie zostanie uaktywniony.
- Agregacja: Możesz przyspieszyć działanie łącza poprzez włączenie agregacji. Domyślnie jest to AMPDU+AMSDU.
- Próg fragmentacji: Określa maksymalną wielkość pakietu, który nie podlega fragmentacji.
- Transmission Rate: Prędkość transmisji - określa prędkość transmisji sieci bezprzewodowej. Domyślna wartość to "Auto", możesz ustawić wartość pomiędzy 1 a 54Mbps.
- ShortGI: Możesz wybrać "Włącz" lub "Wyłącz" ShortGI.
- Ochrona: Użycie trybu mieszanego 802.11b oraz 802.11g może skutkować pogorszeniem wydajności. Włączenie ochrony 802.11, poprawi wydajność działania urządzeń zgodnych ze standardem 802.11g, działających w Twojej sieci.
- Tryb preambuły: "Krótka preambuła" jest odpowiednia dla sieci o dużym natężeniu ruchu. "Długa preambuła" zapewnia lepszą stabilność komunikacji; ustawienie domyślne to "Długa preambuła".

4.5.6. Statystyki

Wyświetla aktualny status klientów połączonych z punktem dostępowym.

Adres MAC	Tryb	Wysłanych pakietów	Otrzymanych pakietów	Prędkość wysyłania (Mbps)	Oszczędzanie energii	Czas wygaśnięcia (s)
<div style="text-align: center; margin: 0 auto; width: 100px; border: 1px solid #ccc; padding: 2px 5px; display: inline-block;">Odśwież</div>						

4.5.7. Wielokrotny AP

Domyślny status wielokrotnego AP „Wyłącz”, możesz go włączyć lub wyłączyć. Szczegóły możesz znaleźć w rozdziałach [Szybka Konfiguracja](#) [Bezpieczeństwo](#) oraz [Statystyki](#).

Status wielokrotnego AP: <input type="radio"/> Włącz <input checked="" type="radio"/> Wyłącz						
Zapisz						
Dla zapewnienia bezpieczeństwa Twojej sieci bezprzewodowej rekomendujemy użycie autentykacji WPA2-PSK i szyfrowania typu AES lub autentykacji WPA2-PSK i szyfrowania typu TKIP&AES						
Typ autentykacji: <input type="text" value="Brak"/>						
Zapisz						
Adres MAC	Tryb	Wysłanych pakietów	Otrzymanych pakietów	Prędkość wysłania (Mbps)	Oszczędzanie energii	Czas wygaśnięcia (s)
Odśwież						

4.6. DHCP

4.6.1. Ustawienia serwera DHCP

Status serwera DHCP:	<input checked="" type="radio"/> Włącz	<input type="radio"/> Wyłącz
Startowy adres IP:	<input type="text" value="192.168.1.2"/>	
Końcowy adres IP:	<input type="text" value="192.168.1.63"/>	
Czas na który przyznawany jest adres IP:	<input type="text" value="86400"/>	(60-2592000) sekund
Zapisz		

4.6.2. Lista klientów DHCP

Wyświetla listę IP przypisanych przez serwer DHCP.

ID	Adres IP	Adres MAC	Status
1	192.168.1.2	d8:5d:4c:80:37:81	Dynamiczne

4.6.3. Rezerwacja adresów

Ustawienie automatyczne

Adres MAC:

Adres IP:

ID	Adres IP	Adres MAC	Usuń
----	----------	-----------	------

- Rezerwacja adresów: rezerwuje adres IP dla komputera o konkretnym adresie fizycznym. Jeśli chcesz przypisać stały adres IP dla określonego komputera w sieci to wpisz jego adres fizyczny i kliknij „Dodaj”.

4.7. Przekierowanie

4.7.1. Serwery wirtualne

Opis:	<input type="text"/>
Wewnętrzny adres IP hosta	<input type="text"/>
Protokół:	ALL <input type="button" value="v"/>
Port zewnętrzny:	<input type="text"/> - <input type="text"/>
Port wewnętrzny:	<input type="text"/>
<input type="button" value="Zapisz"/>	

Elementy pokazywane na pojedynczej stronie  Razem 0 Stron(a)

ID	Opis	Wewnętrzny adres IP hosta	Protokół	Zewnętrzny port	Wewnętrzny port	Usuń

- Opis: Opisuje aktualnie wybrany serwer wirtualny.
- Wewnętrzny adres IP hosta: “ Wewnętrzny adres IP hosta” oznacza adres IP komputera w sieci wewnętrznej używanego, jako serwer.
- Protokół: Pole protokół zawiera kilka protokołów. Na przykład jeśli posiadasz serwer Web-owy w sieci LAN, możesz wybrać protokół http a router automatycznie wprowadzi numer portu 80.
- Port zewnętrzny: Wprowadź zewnętrzny numer portu (będzie on widoczny dla użytkowników z Internetu).
- Port wewnętrzny: wprowadź wewnętrzny numer portu.

4.7.2. Przełączanie portów

Moduł przełączania portów uruchamia zasady wirtualnych serwerów w momencie, gdy z określonego adresu IP generowany jest pakiet o określonym protokole i porcie inicjującym. Reguła przełączania pakietów uruchamiana jest automatycznie w oparciu o wskazany protokół i adres.

Predefiniowane reguły przełączania:	Wybierz jedną z predefiniowanych reguł ▾
Nazwa reguły:	<input type="text"/>
Protokół przełączania:	TCP ▾
Port przełączania:	<input type="text"/> - <input type="text"/>
Protokół przekierowania:	TCP ▾
Port przekierowania:	<input type="text"/>
<input type="button" value="Zapisz"/>	

Elementy pokazywane na pojedynczej stronie	<input type="text" value="3"/>	<input type="text" value="0"/> Razem 0 Stron(a)
<input type="button" value="Zatwierdź"/>		

ID	Nazwa reguły	Warunek przełączania	Warunek przekierowania	Usuń
----	--------------	----------------------	------------------------	------

- Predefiniowane reguły przełączania: wybierz jedną z predefiniowanych reguł.
- Nazwa reguły: opisuje jedną z reguł, którą skonfigurujesz.
- Protokół przełączania: możesz wybrać TCP/UDP.
- Port przełączania: możesz wybrać zestaw portów.
- Protokół przekierowania: możesz wybrać TCP/UDP.
- Port przekierowania: możesz wybrać zestaw portów.

4.7.3. DMZ

DMZ otwiera wszystkie porty jednego z komputerów, wystawiając go do Internetu. W związku z tym funkcja ta powinna być używana tylko w specjalnych celach, szczególnie dla gier online. Aby użyć tej funkcji wybierz DMZ i wpisz adres komputera, który ma być umieszczony w DMZ a następnie kliknij „Zapisz”. Ze względów bezpieczeństwa sugerujemy używania funkcji „Serwery Wirtualne” zamiast „DMZ”.

Status DMZ:	<input type="radio"/> Włączony <input checked="" type="radio"/> Wylączony
Adres IP hosta w DMZ:	<input type="text" value="0.0.0.0"/>
<input type="button" value="Zapisz"/>	

Status Super DMZ:	<input type="radio"/> Włączony <input checked="" type="radio"/> Wylączony
Adres MAC:	<input type="text" value="d8:5d:4c:80:37:81"/>
<input type="button" value="Zapisz"/>	

4.7.4. UPnP

Funkcja UPnP wspiera automatyczne ładowanie przekazywania portów do aplikacji. Wybierz „Włącz”, aby włączyć tę funkcję.

Status UPnP:	<input checked="" type="radio"/> Włącz	<input type="radio"/> Wyłącz
Zapisz		

4.7.5. Prywatny port FTP

Niektóre gry, serwery, i aplikacje (takie jak BT, QQ video, Edonkey, Web server) nie działają, gdy są uruchomione za routerem z funkcją NAT, w związku z tym ten element umożliwia mapowanie LAN-u do WAN-u.

Status:	<input type="radio"/> Włączony	<input checked="" type="radio"/> Wyłączony
Numer portu:	<input type="text" value="21"/>	
Zapisz		

4.8. Bezpieczeństwo

4.8.1. Ustawienia bezpieczeństwa

VPN jest używany zazwyczaj do enkapsulacji i szyfrowania danych przesyłanych przez sieć publiczną. W ramach tuneli VPN router wspiera przepuszczanie tuneli IPSEC, PPTP oraz L2TP.

Przepuszczanie PPTP:	<input checked="" type="radio"/> Włączone	<input type="radio"/> Wyłączone
Przepuszczanie L2TP:	<input checked="" type="radio"/> Włączone	<input type="radio"/> Wyłączone
Przepuszczanie IPSEC:	<input checked="" type="radio"/> Włączone	<input type="radio"/> Wyłączone
Zapisz		

4.8.2. Filtrowanie adresów IP

Status:	<input type="radio"/> Włącz <input checked="" type="radio"/> Wyłącz							
Reguły filtrowania:	<input type="radio"/> Pozwól na przejście przez router adresom IP z listy, pozostałym zabroń <input checked="" type="radio"/> Zabroń przejścia przez router adresom IP z listy, pozostałym pozwól							
<input type="button" value="Zapisz"/>								
Opis:	<input type="text"/>							
Reguła:	<input type="text" value="Pozwól"/>							
Źródłowy adres IP:	<input type="text"/>							
Protokół i port:	All <input type="text"/> - <input type="text"/>							
Dni blokady:	<input type="checkbox"/> Codziennie <input type="checkbox"/> Nie <input type="checkbox"/> Pon <input type="checkbox"/> Wt <input type="checkbox"/> Śr <input type="checkbox"/> Czw <input type="checkbox"/> Pią <input type="checkbox"/> Sob							
Czas blokady:	<input type="checkbox"/> Cały dzień <input type="text" value="00:00"/> - <input type="text" value="00:00"/>							
<input type="button" value="Dodaj"/>								
Elementy pokazywane na pojedynczej stronie <input type="text" value="3"/>								
<input type="button" value="Zatwierdź"/>								
<input type="text" value="0"/> Razem 0 Stron(a)								
ID	Opis	IP źródłowe	Port docelowy	Protokół	Dni blokady	Czas blokady	Reguła	Usuń
<input type="button" value="Usuń"/>								

- Status: domyślnie: wyłączone. Reguły dostępu do Internetu bazujące na źródłowym adresie IP, numerze portu oraz protokole.
- Opis: opis reguły.
- Reguła: możesz wybrać „Pozwól” lub „Zabroń”. Domyślną wartością jest „Pozwól”.
- Źródłowy adres IP: wpisz źródłowy adres IP, który chciałbyś kontrolować. Format domyślny to: *.*.*.*.*.*.*.* (np.: 192.168.2.3).
- Protokół i port: Wpisz adres IP oraz port i kliknij „Dodaj”

Wykonaj następujące kroki w celu uruchomienia kontroli dostępu do Internetu:

1. Możesz wybrać „Włącz” i kliknąć „Zapisz”, aby włączyć funkcję „IP Firewall”. To tylko pierwszy krok, powinieneś kontynuować dodając reguły.
2. Wprowadź opis aktualnie dodawanej reguły i polu “Opis”. Wprowadź adres komputera, który chcesz ograniczyć..
3. Istnieją dwa podstawowe elementy”, “Pozwól na przejście przez router adresom IP z listy, pozostałym zabroń” oraz “Zabroń przejścia przez router adresom IP z listy, pozostałym

pozwól”. Wybierz element, który chcesz uaktywnić i kliknij „Zapisz”.

4. Jeśli chcesz skasować któryś z elementów na liście kliknij go i wybierz „Usuń”

4.8.3. Filtrowanie MAC

Status:	<input type="radio"/> Włącz <input checked="" type="radio"/> Wyłącz							
Reguły filtrowania:	<input type="radio"/> Pozwól na przejście przez router adresom IP z listy, pozostałym zabroń <input checked="" type="radio"/> Zabroń przejścia przez router adresom IP z listy, pozostałym pozwól							
<input type="button" value="Zapisz"/>								
Opis:	<input type="text"/>							
Reguła:	<input type="text" value="Pozwól"/>							
Źródłowy adres IP:	<input type="text"/>							
Protokół i port:	All <input type="text"/> - <input type="text"/>							
Dni blokady:	<input type="checkbox"/> Codziennie <input type="checkbox"/> Nie <input type="checkbox"/> Pon <input type="checkbox"/> Wt <input type="checkbox"/> Śr <input type="checkbox"/> Czw <input type="checkbox"/> Pią <input type="checkbox"/> Sob							
Czas blokady:	<input type="checkbox"/> Cały dzień <input type="text" value="00:00"/> - <input type="text" value="00:00"/>							
<input type="button" value="Dodaj"/>								
Elementy pokazywane na pojedynczej stronie <input type="text" value="3"/> <input type="button" value="Zatwierdź"/> <input type="button" value="◀"/> <input type="button" value="🏠"/> <input type="button" value="⬇️"/> <input type="button" value="⬆️"/> <input type="text" value="0"/> <input type="button" value="▶️"/> <input type="button" value="⬆️"/> <input type="button" value="▶️"/> Razem 0 Stron(a) 								
ID	Opis	IP źródłowe	Port docelowy	Protokół	Dni blokady	Czas blokady	Reguła	Usuń
<input type="button" value="Usuń"/>								

- Status: domyślnie wyłączony. Możesz filtrować użytkowników poprzez włączenie tej funkcji. Nieautoryzowani użytkownicy nie będą mieli dostępu do sieci.
- Opis: opis elementu na liście.
- Reguła: Możesz wybrać pozwól lub zabroń.
- Adres MAC: wprowadź adres MAC, który chcesz kontrolować. Domyślny format to: **_**_**_**_**_** (np.: 00-22-33-da-cc-bb)

Wykonaj następujące kroki, aby ustawić filtr MAC-ów:

1. Włącz filtr MAC-ów, kliknij „Zapisz”.
2. Wpisz adres MAC, który chcesz kontrolować w polu “Adres MAC” (format to: **_**_**_**_**_**), następnie kliknij „Dodaj”, zobaczysz adres MAC na liście.

3. Istnieją dwa podstawowe elementy, “Pozwól na przejście przez router adresom MAC z listy, pozostałym zabroń” oraz “Zabroń przejścia przez router adresom MAC z listy, pozostałym pozwól”. Wybierz element, który chcesz uaktywnić i kliknij „Zapisz”.

4.8.4. Filtrowanie domen

Status:	<input type="radio"/> Włącz <input checked="" type="radio"/> Wyłącz				
Reguły filtrowania:	<input type="radio"/> Zabroń przejścia przez router kluczom DNS z listy, pozostałym pozwól <input checked="" type="radio"/> Pozwól na przejście przez router kluczom DNS z listy, pozostałym zabroń				
Zapisz					
Reguła:	Pozwól ▼				
Słowa kluczowe filtrów DNS:	<input type="text"/>				
Dni blokady:	<input type="checkbox"/> Codziennie <input type="checkbox"/> Nie <input type="checkbox"/> Pon <input type="checkbox"/> Wt <input type="checkbox"/> Śr <input type="checkbox"/> Czw <input type="checkbox"/> Pią <input type="checkbox"/> Sob				
Czas blokady:	<input type="checkbox"/> Cały dzień 00:00 ▼ - 00:00 ▼				
Dodaj					
Elementy pokazywane na pojedynczej stronie <input type="text" value="3"/>					
Zatwierdź					
0 ▼ Razem 0 Stron(a)					
ID	Słowa kluczowe filtra DNS	Dni blokady	Czas blokady	Reguła	Usuń
Usuń					

- Status: domyślnie wyłączony. “Filtrowanie DNS” umożliwia filtrowanie niektórych domen, takich jak np. www.ebay.com.
- Zasada: możesz wybrać pozwól lub zabroń. Domyślne ustawienie to pozwól.
- Słowa kluczowe filtrów DNS: Wprowadź nazwę website’u lub domeny w polu “ Słowa kluczowe filtrów DNS”, np. www.163.com.

Wykonaj następujące kroki, aby ustawić filtr MAC-ów:

1. Możesz wybrać „Włącz” i kliknąć „Zapisz” żeby włączyć funkcję filtra DNS. To tylko pierwszy krok, powinieneś kontynuować, aby stworzyć odpowiednie reguły dla „Filtra DNS”.
2. Wprowadź słowa kluczowe dla filtra DNS.
3. Istnieją dwa podstawowe elementy, “Pozwól na przejście przez router słowom kluczowym DNS z listy, pozostałym zabroń” i “Zabroń przejścia przez router słowom kluczowym DNS z listy, pozostałym pozwól”. Zaznacz wybrany element i kliknij „Zapisz”.

4. Jeśli chcesz usunąć któryś z elementów z listy to wybierz ten element i kliknij „Usuń”, aby go usunąć.

4.9. Routing statyczny

Większość routerów szerokopasmowych oraz routerów bezprzewodowych pracuje w trybie NAT. W związku z tym ta funkcja jest przydatna w najczęściej spotykanych środowiskach sieciowych.

Typ:	NET
Sieć docelowa lub docelowy adres IP:	<input type="text"/>
Maska podsieci:	<input type="text"/>
Adres IP następnego węzła:	<input type="text"/>
<input type="button" value="Zapisz"/>	

Elementy pokazywane na pojedynczej stronie	3	<input type="text" value="0"/> Razem 0 Stron(a)
<input type="button" value="Zatwierdź"/>		

ID	Typ	Docelowy adres IP	Maska	Adres IP następnego węzła	Usuń
----	-----	-------------------	-------	---------------------------	------

- Sieć docelowa lub docelowy adres IP: Wprowadź konkretny adres sieci docelowej lub adres IP, do którego ma prowadzić droga (route).
- Maska podsieci: Maską sieci jest używana w celu wyodrębnienia części sieciowej oraz host-a z adresu IP.
- Adres IP następnego węzła: To jest adres następnego urządzenia (a także adres bramy dla lokalnych hostów), który pozwala na przekazywanie danych pomiędzy routerem a oddaloną siecią lub hostem.
- Tabela routingu: Możesz zaznaczać wpisy definiujące drogi i klikać „Usuń”, aby usunąć wpisy z tabeli routingu.

4.10. Ustawienia QOS

Status:	<input type="radio"/> Włącz <input checked="" type="radio"/> Wyłącz	
Ustawienie prędkości wysyłania:	<input type="radio"/> Automatyczna prędkość wysyłania <input checked="" type="radio"/> Ręczna prędkość wysyłania <input type="text" value="0"/> (KB/s)	
Ustawienie prędkości pobierania:	<input type="radio"/> Automatyczna prędkość pobierania <input checked="" type="radio"/> Ręczna prędkość pobierania <input type="text" value="0"/> (KB/s)	
<input type="button" value="Zapisz"/>		

Komentarz:	<input type="text"/>	
Adres IP:	192.168.1. <input type="text"/> - 192.168.1. <input type="text"/>	
Gwarantowane minimalne pasmo:	Szerokość pasma wysyłania (KB/s) <input type="text" value="0"/>	Szerokość pasma pobierania (KB/s) <input type="text" value="0"/>
Ograniczone maksymalne pasmo:	Szerokość pasma wysyłania (KB/s) <input type="text" value="0"/>	Szerokość pasma pobierania (KB/s) <input type="text" value="0"/>
<input type="button" value="Dodaj"/>		

Elementy pokazywane na pojedynczej stronie  Razem 0 Stron(a)

ID	Komentarz	Adres IP	Gwarantowane minimalne pasmo		Ograniczone maksymalne pasmo		Usuń
			Szerokość pasma wysyłania	Szerokość pasma pobierania	Szerokość pasma wysyłania	Szerokość pasma pobierania	

- Status: możliwy jest wybór: „włącz” lub „wyłącz”, domyślnie ustawione na „wyłącz”.
- Automatyczna prędkość wysyłania: router ustala prędkość wysyłania (uplink) automatycznie.
- Ręczna prędkość wysyłania (Kbps): Użytkownik ustala prędkość wysyłania (uplink) ręcznie.
- Adres IP: Ustaw zakres adresów IP dla ograniczanych hostów.
- Gwarantowane minimalne pasmo: ustaw prędkość wysyłania i odbierania.
- Ograniczone maksymalne pasmo: ustaw prędkość wysyłania i odbierania.

4.11. Dynamiczny DNS

Funkcja DDNS umożliwia użycie adresu domenowego (zamiast adresu IP) przy dostępie z Internetu. Zanim będziesz mógł użyć tej funkcji musisz zarejestrować konto usługi DDNS u

jednego z dostawców tego typu usług, takich jak: "roay.cn", "TZO.com", "DynDNS". Więcej informacji możesz znaleźć pod adresem: <http://pl.wikipedia.org/wiki/DDNS>.

Status DDNS:	<input type="radio"/> Włącz <input checked="" type="radio"/> Wyłącz
Serwer DDNS:	DynDNS <input type="text" value="www.dyndns.org"/>
Nazwa użytkownika:	<input type="text"/>
Hasło:	<input type="text"/>
Nazwa domeny dynamicznej:	<input type="text"/>
Status:	
<input type="button" value="Zapisz"/> <input type="button" value="Odśwież"/>	

- Status DDNS: aktualny status usługi DDNS.
- Serwer DDNS: Na przykład, jeśli chcesz użyć usługi "roay.cn" musisz najpierw zarejestrować konto. Podobnie jest u innych dostawców usługi DDNS.
- Użytkownik, hasło, nazwa domeny dynamicznej: po zarejestrowaniu konta DDNS u dostawcy usługi DDNS otrzymasz: „Nazwę użytkownika”, „Hasło”, Nazwę domeny dynamicznej”. Wprowadź informację w odpowiednie pola.

4.12. Narzędzia systemowe

Zarządzanie systemem zawiera m.in.: ustawianie hasła, ustawianie zarządzania przez stronę www, uaktualnienie oprogramowania, ponowne uruchamianie, przywracanie ustawień, WOL oraz ustawienie czasu.

4.12.1. Oprogramowanie

Kliknij przycisk „Przeglądaj...” i wybierz plik z uaktualnieniem, po wybraniu właściwego pliku kliknij przycisk „Upgrade”, aby uruchomić procedurę uaktualniania. Nie wyłączaj zasilania podczas aktualizacji.

Wersja oprogramowania:	APR-R4A4-V1.1.192 -8level(WRT-150SMART)	
Upgrade File:	<input type="text"/>	<input type="button" value="Przeglądaj..."/>
<input type="button" value="Upgrade"/>		

4.12.2. Ustawienia czasu

Możesz wybrać serwer czasu oraz strefę czasową.

Aktualny czas:	04/26/2011 16:29:55
GMT:	(GMT+01:00) Paris, Berlin, Vienna, Rome, Warsaw
<input type="button" value="Zapisz"/> <input type="button" value="Odśwież"/>	

4.12.3. Hasło

Domyślna nazwa użytkownika i hasło to **admin** i **admin**. Aby zapewnić bezpieczeństwo sugerowane jest, aby zmienić domyślne hasło na wybrane samodzielnie. Wpisz tutaj hasło, następnie wpisz je ponownie, aby potwierdzić. Kliknij „Zapisz”, aby zachować zmiany.

Stara nazwa użytkownika:	admin
Stare hasło:	<input type="text"/> (proszę wpisz znaki:a-z,A-Z,0-9)
Nowa nazwa użytkownika:	<input type="text"/> (proszę wpisz znaki:a-z,A-Z,0-9)
Nowe hasło:	<input type="text"/> (proszę wpisz znaki:a-z,A-Z,0-9)
Potwierdź nowe hasło:	<input type="text"/> (proszę wpisz znaki:a-z,A-Z,0-9)
<input type="button" value="Zapisz"/>	

4.12.4. WOL

Wpisz adres MAC hosta, a następnie kliknij przycisk „Obudź”, aby obudzić komputer docelowy w sieci LAN.

Adres MAC hosta:	<input type="text" value="00:00:00:00:00:00"/>
<input type="button" value="Obudź"/>	

4.12.5. Dzienniki systemowe

Sprawdź dzienniki systemowe. Możesz ustalić ilość wpisów wyświetlanych na stronie, domyślnie jest ustawione na 10.

Restart

5. Rozwiązania problemów

1. Nie mam dostępu do webowego narzędzia konfiguracyjnego używanego do skonfigurowania routera z komputera podłączonego kablem Ethernet.

- Sprawdź czy dioda LED LAN się świeci. Jeśli się nie świeci, sprawdź czy kabel LAN jest poprawnie podłączony.
- Sprawdź czy komputer ma ustawiony adres IP z tej samej podsieci co adres LAN routera.
- Jeśli komputer automatycznie otrzymuje adres IP sprawdź czy serwer mu go przypisał, Jeśli nie to konieczne jest odnowienie adresu IP.
- Użyj komendy ping, aby spingować adres IP LAN routera w celu sprawdzenia komunikacji z nim.
- Upewnij się, że przeglądarka nie jest ustawiona na używanie serwera Proxy.
- Sprawdź czy adres IP, który wpisałeś jest prawidłowy. Jeśli adres IP LAN routera uległ zmianie powinieneś wpisać nowy adres..

2. Zapomniałem hasła. (zresetuj router bez logowania się na niego)

- Użyj długopisu, aby przycisnąć przycisk na 2-6 sekund podczas pracy, następnie puść go, router przywróci ustawienia fabryczne.

3. Mam problem, aby połączyć się z modemem.

Proszę wykonać następujące kroki w celu diagnostyki:

- Sprawdź czy modem DSL pracuje poprawnie i czy sygnał jest stabilny. Zazwyczaj na modemie znajdują się kontrolki. Na ich podstawie użytkownik może sprawdzić czy sygnał jest OK lub modem pracuje poprawnie. Jeśli nie to skontaktuj się z dostawcą Internetu.
- Sprawdź panel czołowy routera i znajdujące się na nim kontrolki. Gdy fizyczne podłączenie jest poprawne kontrolka SYS oraz powinna świecić się światłem stałym a kontrolka WAN powinna migać. Jeśli używasz swojego komputera to odpowiadająca mu kontrolka LAN również powinna migać. Jeśli nie to sprawdź czy kable są podłączone poprawnie.
- Powtórz kroki w Ustawieniach WAN.

4. Mogę przeglądać stronę konfiguracyjną routera, ale nie mam dostępu do Internetu.

- Sprawdź czy dioda WAN się świeci. Jeśli nie, sprawdź czy fizyczne połączenie pomiędzy

routerem a modemem DSL/Kablowym jest poprawnie podłączone. Upewnij się również, że modem pracuje poprawnie.

- Jeśli dioda LED się świeci to otwórz stronę z Informacją o systemie i sprawdź czy interfejs WAN routera uzyskał adres IP.
- Upewnij się, że używasz właściwej metody połączenia (DHCP dynamiczne, PPPoE, lub Statyczne) jak to jest wymagane przez ISP. Podobnie upewnij się, że wpisałeś prawidłowo ustawienia dostarczone przez ISP.
- Jeśli jesteś użytkownikiem modemu kablowego to Twój ISP może rejestrować adres MAC karty sieciowej, upewnij się, że sklonowałeś jej adres MAC na port routera (sprawdź pole z adresem **MAC w zakładce WAN**).

5. Mój klient bezprzewodowy nie może skomunikować się z innym komputerem.

- Upewnij się, że adapter bezprzewodowy jest poprawnie zainstalowany. W Windows możesz to sprawdzić w Menadżerze urządzeń.
- Upewnij się, że klient bezprzewodowy używa tego samego SSID jak router.
- Upewnij się, że ustawienia TCP/IP adaptera bezprzewodowego są poprawne i zgodne z wymaganiami administratora Twojej sieci.
- Jeśli używasz adaptera pracującego w standardzie 802.11b sprawdź, czy tryb **802.11b** na stronie **Sieć bezprzewodowa > podstawowe**, nie jest skonfigurowany na ustawienia 802.11g.
- Użyj komendy ping, aby sprawdzić czy klient bezprzewodowy jest zdolny do komunikacji z routerem oraz ze zdalnym komputerem. Jeśli klient bezprzewodowy może poprawnie spingować port LAN routera, ale nie może spingować zdalnego komputera to sprawdź ustawienia TCP/IP zdalnego komputera.